

FERM®

POWER SINCE 1965



CDM1112S

EN	Original instructions	05	HU	Eredeti használati utasítás fordítása	77
DE	Übersetzung der Originalbetriebsanleitung	11	CS	Překlad původního návodu k používání	83
NL	Vertaling van de oorspronkelijke gebruiksaanwijzing	18	SK	Prevod izvirnih navodil	90
FR	Traduction de la notice originale	25	PL	Tłumaczenie instrukcji oryginalnej	97
ES	Traducción del manual original	32	LT	Originalios instrukcijos vertimas	104
PT	Tradução do manual original	39	LV	Instrukciju tulkojums no oriģinālvalodas	110
IT	Traduzione delle istruzioni originali	46	RO	Traducere a instrucțiunilor originale	116
SV	Översättning av bruksanvisning i original	53	RU	Перевод исходных инструкций	123
FI	Alkuperäisten ohjeiden käännös	59	EL	Μετάφραση του πρωτοτύπου των οδηγιών χρήσης	130
NO	Oversatt fra original veiledning	65	AR	ةيلصلأا تاميلعشلا ؤمجرت	137
DA	Oversættelse af den originale brugsanvisning	71	TR	Orijinal talimatların çevirisi	142

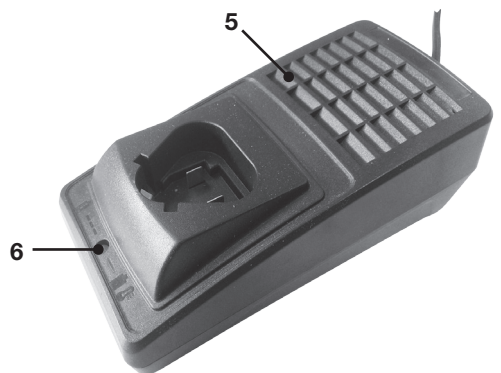

Fig. A

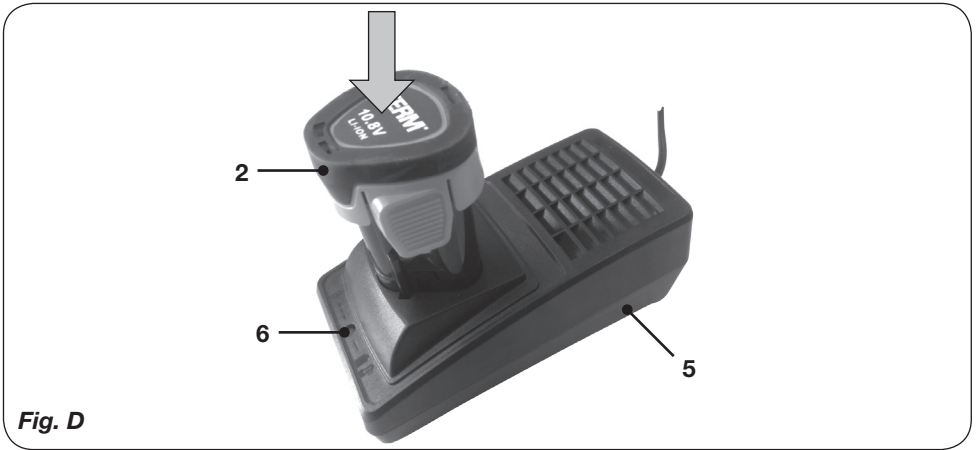
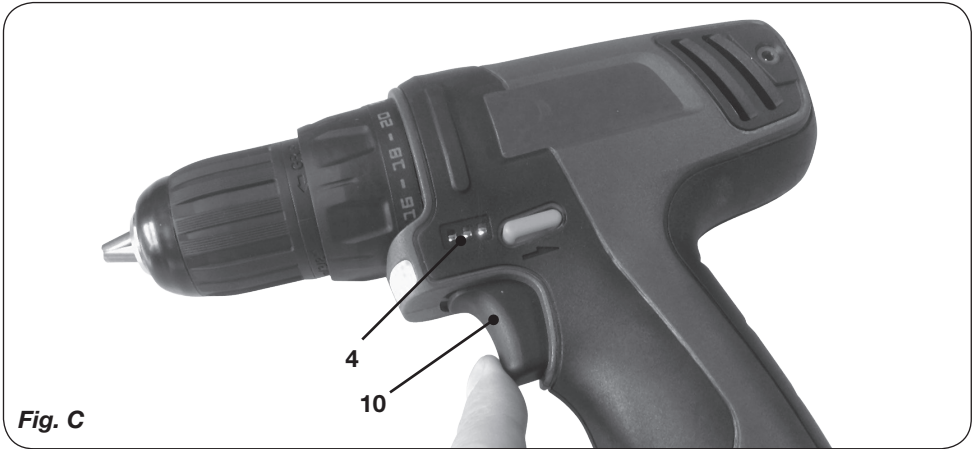
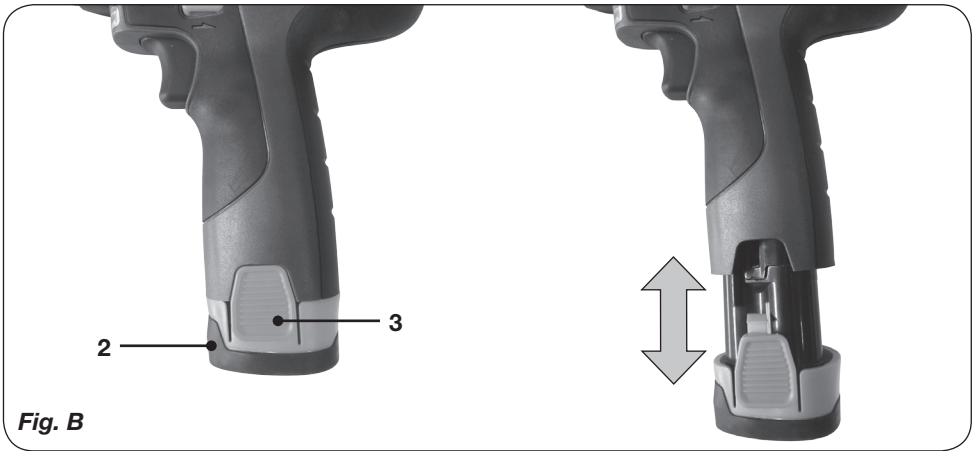



Fig. E

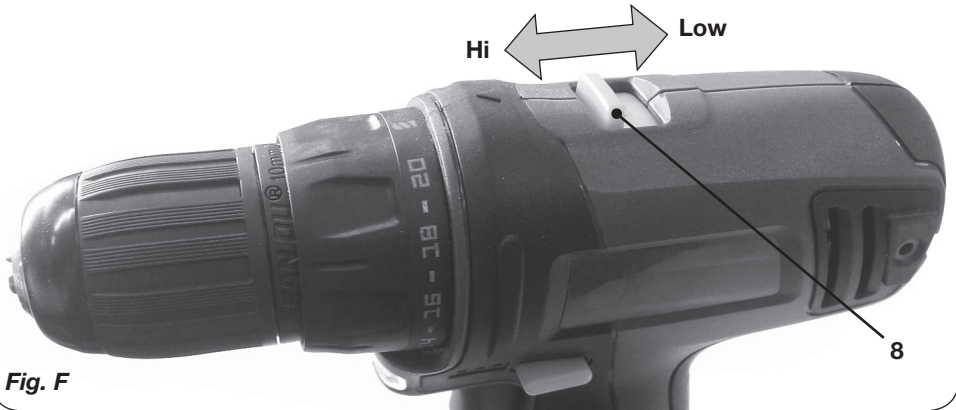

Fig. F

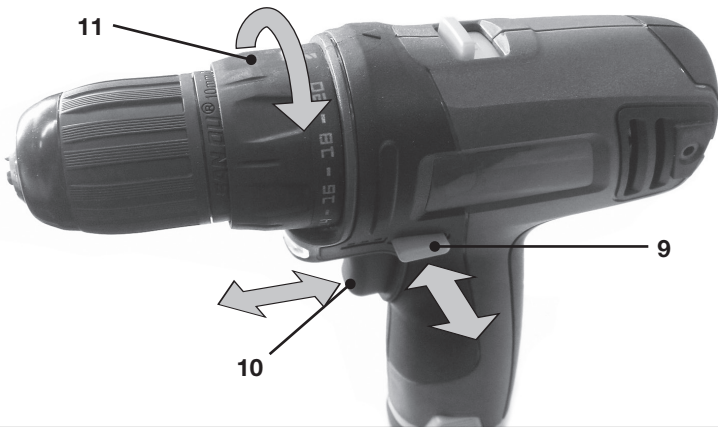

Fig. G

Cordless Li-Ion drill 10.8V CDM1112S

Thank you for buying this Ferm product. By doing so you now have an excellent product, delivered by one of Europe's leading suppliers. All products delivered to you by Ferm are manufactured according to the highest standards of performance and safety. As part of our philosophy we also provide an excellent customer service, backed by our comprehensive warranty. We hope you will enjoy using this product for many years to come.

1. SAFETY INSTRUCTIONS



Read the enclosed safety warnings, the additional safety warnings and the instructions. Failure to follow the safety warnings and the instructions may result in electric shock, fire and/or serious injury. **Save the safety warnings and the instructions for future reference.**

The following symbols are used in the user manual or on the product:



Read the user manual.



Denotes risk of personal injury, loss of life or damage to the tool in case of non-observance of the instructions in this manual.



Risk of electric shock



Variable electronic speed



Rotation, left/right



Do not use in rain



Indoor use only



Class II machine - Double insulation - You don't need any earthed plug.



In case of failure, the transformer is not dangerous



Max temperature 40°C



Do not throw the battery into fire



Do not throw the battery into water



Do not dispose of the product in unsuitable containers.



Separate collection for Li-ion battery.



Time-lag miniature fuse-link



The product is in accordance with the applicable safety standards in the EUropean directives.

Additional safety warnings for drills and screw drivers

- Wear ear protectors when impact drilling.**
Exposure to noise can cause hearing loss.
- Use auxiliary handle(s), if supplied with the tool.** *Loss of control can cause personal injury.*
- Hold power tool by insulated gripping surfaces, when performing an operation where the cutting accessory may contact hidden wiring or its own cord.** *Cutting accessory contacting a "live" wire may make exposed metal parts of the power tool "live" and could give the operator an electric shock."*

Battery tool use and care

- Recharge only with the charger specified by the manufacturer.** *A charger that is suitable for one type of battery pack may create a risk of fire when used with another battery pack.*

- b) **Use power tools only with specifically designated battery packs.** *Use of any other battery packs may create a risk of injury and fire.*
- c) **When battery pack is not in use, keep it away from other metal objects, like paper clips, coins, keys, nails, screws or other small metal objects, that can make a connection from one terminal to another.** *Shorting the battery terminals together may cause burns or a fire.*
- d) **Under abusive conditions, liquid may be ejected from the battery; avoid contact. If contact accidentally occurs, flush with water. If liquid contacts eyes, additionally seek medical help.** *Liquid ejected from the battery may cause irritation or burns.*

Service

- a) **Have your power tool serviced by a qualified repair person using only identical replacement parts.** *This will ensure that the safety of the power tool is maintained.*

For the charger

Intended use

Charge only 10.8V MAX.1.3Ah Li-ion type rechargeable battery packs. Other types of batteries may burst causing personal injury and damage.

- a) **The appliance is not to be used by persons (including children) with reduced physical, sensory or mental capabilities, or lack of experience and knowledge, unless they have been given supervision or instruction**
- b) **Children being supervised not to play with the appliance**
- c) Do not recharging non-rechargeable batteries!
- d) During charging, batteries must be placed in the well ventilated area!

Residual risks

Even when the power tool is used as prescribed it is not possible to eliminate all residual risk factors. The following hazards may arise in connection with the power tool's construction and design:

- a) Health defects resulting from vibration emission if the power tool is being used

over longer period of time or not adequately managed and properly maintained.

- b) Injuries and damage to property due to broken accessories that are suddenly dashed.



Warning! *This power tool produces an electromagnetic field during operation. This field may under some circumstances interfere with active or passive medical implants. To reduce the risk of serious or fatal injury, we recommend persons with medical implants to consult their physician and the medical implant manufacturer before operating this power tool.*

Power cord replacement

If the supply cord is damaged, it must be replaced by the manufacturer, its service agent or similarly qualified persons in order to avoid a hazard.

Mains plug replacement (UK plug of charger only)

If the molded 3-pin plug attached to the unit is damaged and needs replacing, it is important that it is correctly destroyed and replaced by an approved BS1363/5A fused plug and that the following wiring instructions are followed. The wires in the mains cable are colored in accordance with the following code:

- blue nEutral
- brown live

As the colors of the wires in the mains cable of the unit may not correspond to the colored markings identifying the terminals in the plug, proceed as follows:

- The wire which is colored blue must be connected to the terminal which is marked with the letter N or colored black.
- The wire which is colored brown must be connected to the terminal which is marked with the letter L or colored red.

2. MACHINE INFORMATION

Intended use

This cordless drill is intended for driving in and loosening screws as well as for drilling in wood, metal and plastic.

Technical specifications

Model No	CDM1112S
Charger	CDA1079S
Input of charger	100-240V~ 50/60Hz Max.1A
Output of charger	12.6V DC 2A
Rechargeable battery pack	10,8 V  Li-ion 1.3Ah
Battery charging time	45 minutes
Chuck capacity	0.8 - 10 mm
Torque settings	20 + Drill mode
No load speed	
Position 1:	0-350 /min
Position 2:	0-1200 /min
Weight (incl. battery)	1,02 kg
Sound pressure level L_{pA}	65.17 dB(A), K=3dB(A)
Sound power level L_{WA}	76.17 dB(A), K=3dB(A)
Hand-arm vibration a_h (screwdriving without impact)	0.846 m/s ² K=1.5 m/s ²
Hand-arm vibration $a_{h,d}$ (Drilling into metal)	1.739 m/s ² K=1.5 m/s ²

Vibration level

The vibration emission level stated in this instruction manual has been measured in accordance with a standardized test given in EN60745; it may be used to compare one tool with another and as a preliminary assessment of exposure to vibration when using the tool for the applications mentioned.

- Using the tool for different applications, or with different or poorly maintained accessories, may significantly increase the exposure level.
- The times when the tool is switched off or when it is running but not actually doing the job, may significantly reduce the exposure level.

Protect yourself against the effects of vibration by maintaining the tool and its accessories, keeping your hands warm, and organizing your work patterns.

Description

The numbers in the text refer to the diagrams on pages 2- 4

Fig. A

1. Machine
2. Battery
3. Battery unlock button
4. Battery charge indication
5. Charger
6. Charger LED indicator
7. Chuck
8. Gear selection switch
9. Direction switch
10. On / off switch
11. Torque adjustment ring
12. Work light
13. Belt hook

Lithium-Ion technology

The batteries provided with this machine have Lithium-Ion technology.



One advantage of using Lithium-Ion batteries is that, until the battery is almost empty, hardly any power fading is noticeable. The machine can be used until you start noticing that the power of the drill is elapsed. The battery is discharged now and needs to be charged.



Another advantage is that Lithium-Ion batteries have no memory effect. Therefore they can be charged at any moment without degrading, independent of the charging state of the battery.

3. OPERATING



The battery must be charged before first use.

Removing the battery from the machine

Fig. B

- Hold the machine (1) firmly with one hand
- Push the battery unlock buttons (3) located on the left and right side of the battery (2) and pull the battery out of the machine like shown in Fig. B.

Inserting the battery into the machine

Fig. B



Ensure that the exterior of the battery is clean and dry before connecting to the charger or machine.

- Hold the machine (1) firmly with one hand
- Insert the battery (2) into the base of the machine as shown in Fig. B.
- Push the battery further forward until it clicks into place.

Checking the battery charging status

Fig. C



The included battery is delivered in partly charged condition.

- To check the battery charge status, first insert the battery into the machine.
- Shortly push the On/Off switch (10) to activate the charge indication (4)
- The charge indication (4) has 3 lights indicating the charge level, the more lights that burn, the more charge the battery has left.
- When one of the lights is burning RED it means the battery is empty and must be charged immediately.

Charging the battery (with the charger)

Fig. D

- Take the battery (2) from the machine
- Turn the battery (2) to upside down position and push it into the charger (5) as shown in Fig. D.
- Push the battery until it is fully pushed into the slot.
- Plug the charger plug into an electrical outlet and wait for a while. The LED indicator on the charger (6) will lighten up and show the charger status.

LED indicator (6)

Fig.D

The charger has 1 LED indicator (6) which indicates the status of the charging process:

LED color	LED status	Charger status
Off	Off	No power or no battery is inserted
Green	Blinking	Battery charging in progress
Green	On	Battery charging finished, battery fully charged
Red	Blinking	The battery is not inserted correctly into the charger or, the battery is defective and needs to be replaced
Red	On	Battery is too hot, charging progress is on hold. Charging will start automatically after the battery has cooled down.

- Fully charging the 1.3Ah battery may take up to 45 minutes.
- After the battery is fully charged remove the charger plug from the outlet and remove the battery from the charger.
- The battery can be stored or directly installed on the machine.



Lithium-Ion cells can be stored for a long period without losing much of their charge. When the machine is not being used over a longer period of time it is best to store the battery in charged condition.

Fitting and removing drills or screwdriver bits

Fig. E



Always remove the battery before mounting an accessory.

The drill chuck (7) is suitable for drills and screwdriver bits with round shaft as well as hexagonal shaft.

- Hold the machine firmly with one hand
- Open the drill chuck (7) by rotating the chuck with your other hand in clockwise direction until it is opened far enough for the bit to slide in.
- Insert the shaft of the drill or screwdriver bit
- Tighten the drill chuck again by firmly rotating the chuck (7) counterclockwise.

- Check if the bit is centered well by shortly activating the machine's on/off switch.

Adjusting the gears

Fig. F



Never switch gears when the motor is running, this will damage your machine.





Never put switch in the middle between both positions, this will damage your machine.

The machine has 2 drill speeds, which can be adjusted by sliding the gear switch (8) forward or backwards. The number on the gear switch (8) shows which position is chosen.

- Position 1: For slow drilling, large drilling diameter or screw driving. The machine has high power at a low speed.
- Position 2: For fast drilling or small drilling diameter

Adjusting the direction of rotation

Fig. G

- Set the direction switch (9) to position  in order to drive screws or to use it for drilling.
- Set the direction switch (9) to position  in order to remove screws.

Switching the machine on and off

Fig. G

The on/off switch (10) is used for activating the machine and adjusting rotation speed.

- Pressing the on/off switch (10) will activate the machine, the further the switch is being pushed, the faster the drill will turn.
- Releasing the on/off switch (10) will stop the machine.
- Move the direction reversing switch (9) to the middle position to lock the movement of the on/off switch. It cannot be activated in this position.



Only lay down the machine when it has stopped running completely. Do not place it on a dusty surface as particles of dust could get into the mechanism.

Adjusting the torque

Fig. G

The machine has 20 different torque settings and a special drill mode to set the power being transmitted to the chuck.

By rotating the torque adjustment ring (11), screws can be driven to a predetermined depth, which is ideal for repetitive work. The higher the number, the more torque will be transmitted.

- Select a low setting for small screws or soft work material.
- Select a high setting for large screws, hard work materials and when removing screws.
- You should preferably choose a setting as low as possible when driving screws. Select a higher setting if the motor slips before the screw is fully tightened.
- For drilling, turn the torque adjustment ring (11) to the setting for drilling () by fully turning it counterclockwise.



Ensure that the direction switch (9) is always set to  during drilling.



The machine is equipped with electronic overload protection function. When the machine gets overloaded it will shut down automatically. When this happens, please wait for a few seconds to let the overload protection reset itself.

Work light (12)

Fig. A

The machine is equipped with a work light to illuminate the work location.

- It automatically switches on when the on/off switch is being pressed.
- It automatically switches off when the on/off switch is released again.

Belt hook (13)

Fig. A

The machine is equipped with a belt hook for hanging the machine to your belt during use.



Always switch the direction switch (9) to middle position to avoid accidental startup of the machine.

- When delivered, the belt hook (13) is assembled to the left side of the machine.
- It can easily be removed by removing the screw on the hook and taking it off.
- It can be assembled on the right side of the machine when this is preferred.

User tips

When driving screws into wood, metal and other materials:

- Before using the appliance check if the drill or screw bit is properly fitted and centered inside the drill chuck.
- Screw bits are available in several shapes and dimensions. When unsure, always try if the bit fits on the screw head without any free play before using the machine.
- Make sure the machine is not running when it contacts the screw. A rotating bit may slip. This could result in damage to the work piece.

When drilling into wood, metal and other materials:

- With small diameter drills use a high drill speed. For large diameter drills use a low drill speed.
- For hard materials, select a low drill speed, for soft materials select a high drill speed.
- Fix the work piece properly, preferably by using a clamp or vice.
- During drilling draw back the drill out of the hole frequently so swarf or drill dust will be removed.

When drilling in metal:

- Use a metal drill (HSS). For the best results you should cool the bit with oil.
- Metal (HSS) drills can also be used drilling into plastic.

4. MAINTENANCE



Before cleaning and maintenance, always switch off the machine and remove the battery pack from the machine.

Clean the machine casings regularly with a soft cloth, preferably after each use. Make sure that the ventilation openings are free of dust and dirt. Remove very persistent dirt using a soft

cloth moistened with soapsuds. Do not use any solvents such as gasoline, alcohol, ammonia, etc. Chemicals such as these will damage the synthetic components.

WARRANTY

The warranty conditions can be found on the separately enclosed warranty card.

ENVIRONMENT



Faulty and/or discarded electrical or electronic apparatus have to be collected at the appropriate recycling locations.

Only for EC countries

Do not dispose of power tools into domestic waste. According to the European Guideline 2012/19/EU for Waste Electrical and Electronic Equipment and its implementation into national right, power tools that are no longer usable must be collected separately and disposed of in an environmentally friendly way.

The product and the user manual are subject to change. Specifications can be changed without further notice.

Lithium-Ionen-Akku-Bohrschrauber 10,8 V CDM1112S

Vielen Dank für den Erwerb dieses Ferm Produkts. Sie haben sich für ein ausgezeichnetes Produkt von einem der führenden Hersteller EUropas entschieden. Alle von Ferm gelieferten Produkte werden gemäß den höchsten Standards für Leistungsverhalten und Sicherheit gefertigt. Zu unserer Firmenphilosophie gehört es außerdem, Ihnen einen ausgezeichneten Kundendienst anzubieten, gedeckt von unserer umfassenden Garantie. Wir wünschen Ihnen viele Jahre FrEUde an diesem Produkt.

1. SICHERHEITSANWEISUNGEN

 **Lesen Sie die beiliegenden Sicherheitsanweisungen, die zusätzlichen Sicherheitsanweisungen sowie diese Bedienungsanleitung sorgfältig durch. Bei Nichtbeachten der Sicherheitsanweisungen und der Bedienungsanleitung kann es zu einem Stromschlag, einem Brand und/oder schweren Verletzungen kommen. Bewahren Sie die Sicherheitsanweisungen und die Bedienungsanleitung zur künftigen Bezugnahme sicher auf.**

Folgende Symbole werden im Benutzerhandbuch oder auf dem Produkt verwendet:

 *Benutzerhandbuch/Bedienungsanleitung lesen.*

 *Lebens- und Verletzungsgefahr und Gefahr von Beschädigungen am WerkzEUG/Gerät bei Nichteinhaltung der Anweisungen in dieser Bedienungsanleitung.*

 *Gefahr eines Stromschlags.*

 *Elektronische Drehzahlregelung.*

 *Drehrichtung, links/rechts.*

 *Nicht im Regen benutzen.*

 *Nur zur Benutzung in Innenräumen.*

 *WerkzEUG/Gerät der Schutzklasse II - schutzisoliert - kein Schutzkontaktanschluss erforderlich.*

 *Vom Trafo geht auch im Störfall keine Gefahr aus.*

 *Höchsttemperatur 40°C.*
Max 40°C

 *Batterien/Akkus nicht in offene FEUER werfen.*

 *Batterien/Akkus nicht ins Wasser werfen.*

 *Produkt vorschriftsmäßig entsorgen, nicht über den Hausmüll.*

 *Der Li-Ionen-Akku muss separat der Wertstoffsammlung zugeführt werden.*

 *Sicherungseinsatz für träge Sicherungen.*

 *Das Produkt entspricht den geltenden Sicherheitsnormen der Europäischen Richtlinien.*

Zusätzliche Sicherheitshinweise für Bohrmaschinen und Schrauber

- Beim Schlagbohren Gehörschutz tragen.**
Lärmbelastung kann zu Hörschäden und sogar Hörverlust führen.
- Wenn Seitengriffe zum Lieferumfang des WerkzEUGs gehören, müssen diese verwendet werden.** *Ein Kontrollverlust über das WerkzEUG kann zu Verletzungen führen.*
- Halten Sie das ElektrowerkzEUG bei der Durchführung von Arbeiten, bei denen das SchneidwerkzEUG in Kontakt mit verborgenen Elektroleitungen oder dem**

eigenen Netzkabel kommen kann, an den isolierten Griffflächen. Bei Kontakt des SchneidwerkzEUGs mit einem stromführenden Kabel wird der Strom an die Metallteile des ElektrowerkzEUGs und dadurch an den Bediener weitergeleitet, und der Bediener erleidet einen Stromschlag.

Verwendung und Pflege des AkkuwerkzEUGs

- a) **Nur mit dem vom Hersteller angegebenen Ladegerät laden.** Ein Ladegerät, das für eine bestimmte Sorte Akku geeignet ist, kann bei Verwendung anderer Akkus eine Brandgefahr auslösen.
- b) **ElektrowerkzEUGe nur mit den speziell dafür vorgesehenen Akkus verwenden.** Die Verwendung anderer Akkus kann zu Verletzungs- und Brandgefahr führen.
- c) **Wenn der Akku nicht verwendet wird, muss er von anderen Metallgegenständen wie Büroklammern, Münzen, Schlüsseln, Nägeln, Schrauben oder anderen kleinen Metallgegenständen getrennt gelagert werden, die eine Verbindung zwischen den Polen herstellen könnten.** Ein Kurzschließen der beiden Akkupole kann zu Verbrennungen oder Bränden führen.
- d) **Bei unsachgemäßer Verwendung kann Flüssigkeit aus dem Akku austreten. Berührung vermeiden. Bei unbeabsichtigtem Kontakt sofort mit Wasser spülen. Bei Kontakt der Flüssigkeit mit den Augen zusätzlich einen Arzt aufsuchen.** Austretende Akkuflüssigkeit kann zu Hautreizungen oder Verbrennungen führen.

Wartung

- a) **Lassen Sie Ihre ElektrowerkzEUGe durch einen qualifizierten Reparaturtechniker ausschließlich mit identischen Ersatzteilen warten.** So lässt sich eine gleich bleibende Sicherheit des ElektrowerkzEUGs gewährleisten.

Für das Ladegerät

Verwendungszweck

Nur für das Laden von wiederaufladbaren Li-Ionen-Akkus des Typs 10,8V und max. 1,3 Ah geeignet. Andere Arten von Akkus können platzen und zu Verletzungen und Schäden führen.

- a) **Das Gerät darf nicht von Personen (einschließlich Kindern) mit eingeschränkten körperlichen, sensorischen bzw. geistigen Fähigkeiten, mangelnder Erfahrung bzw. fehlendem Wissen verwendet werden, wenn diese nicht beaufsichtigt werden oder eine Einweisung erhalten haben**
- b) **Kinder sollten beaufsichtigt werden, um sicherzustellen, dass sie nicht mit dem Gerät spielen.**
- c) Nicht wiederaufladbare Batterien dürfen nicht aufgeladen werden!
- d) Während des Ladens müssen sich die Akkus in einem gut belüfteten Raum befinden!

Restrisiken

Selbst bei ordnungsgemäßer, beschriebener Anwendung des ElektrowerkzEUGs können nicht alle Restrisikofaktoren ausgeschlossen werden. Folgende Gefahren können in Verbindung mit der Konstruktion und Bauweise des ElektrowerkzEUGs auftreten:

- a) Die Verwendung des ElektrowerkzEUGs über einen längeren Zeitraum oder die unsachgemäße Verwendung oder nicht ordnungsgemäße Wartung des Geräts kann zu Gesundheitsschäden durch die Vibrationsemission führen.
- b) Beschädigte Zubehöreile, die plötzlich davongeschleudert werden, können zu Verletzungen und Sachschäden führen.



Warnung! Dieses Elektrowerkzeug erzEUgt während des Betriebs ein elektromagnetisches Feld. Dieses Feld kann unter bestimmten Umständen eine Störung von aktiven oder passiven Körperhilfsmitteln verursachen. Zur Verringerung der Gefahr von schweren oder tödlichen Verletzungen empfehlen wir, dass Personen mit medizinischen Implantaten vor der Verwendung dieses Elektrowerkzeugs Rücksprache mit ihrem Arzt und dem Hersteller der medizinischen Implantate halten.

Austausch des Netzkabels

Beschädigte Netzkabel müssen durch den Hersteller, dessen Kundendienst oder ähnlich qualifizierte Fachleute ausgetauscht werden, um Gefahrensituationen zu vermeiden.

Austausch des Netzsteckers (nur Stecker des Ladegeräts in Großbritannien)

Wenn der angespritzte 3-polige Stecker des Geräts beschädigt ist und ausgetauscht werden muss, ist es wichtig, dass der Stecker korrekt zerlegt und durch einen zugelassenen Stecker (mit Sicherung) des Typs BS1363/5A ausgetauscht wird, wobei die folgenden Anweisungen für die Verkabelung einzuhalten sind. Die Adern des Netzkabels weisen die folgende Farbcodierung auf:

- Blau nEUtral
- Braun spannungsführend

Da die Farben der Adern im Netzkabel des Geräts von den Farbmarkierungen der Klemmen des Steckers abweichen können, gehen Sie wie folgt vor:

- Die blaue Ader muss an die Klemme angeschlossen werden, die mit dem Buchstaben N gekennzeichnet oder schwarz ist.
- Die braune Ader muss an die Klemme angeschlossen werden, die mit dem Buchstaben L gekennzeichnet oder rot ist.

2. ANGABEN ZUM WERKZEUG

Verwendungszweck

Dieser Akku-Bohrschrauber ist für das Einschrauben und das Lösen von Schrauben sowie für das Bohren in Holz, Metall und Kunststoff vorgesehen.

Technische Daten

Modellnummer	CDM1112S
Ladegerät	CDA1079S
Eingang des Ladegeräts	100-240 V~ 50/60 Hz Max. 1 A
Ausgang des Ladegeräts	12,6 V DC 2A
Wiederaufladbarer Akku	10,8 V  Li-Ionen, 1,3 Ah
Akkuladezeit	45 Minuten
Aufnahme Werkzeugeinsatzhalter	0,8 bis 10 mm
Drehmomenteinstellungen	20 + Bohrmodus
Leerlaufdrehzahl	
Stellung 1:	0 bis 350/min
Stellung 2:	0 bis 1200/min
Gewicht (mit Akku)	1,02 kg
Schalldruckpegel L_{PA}	65,17 dB(A), K=3 dB(A)
Schalleistungspegel L_{WA}	76,17 dB(A), K=3 dB(A)
Hand-Arm-Vibrationen $a_{h, D}$ (Schrauben ohne Schlagbohrfunktion)	0,846 m/s ² K=1,5 m/s ²
Hand-Arm-Vibrationen $a_{h, D}$ (Bohren in Metall)	1,739 m/s ² K=1,5 m/s ²

Vibrationsintensität

Die in dieser Bedienungsanleitung angegebene Vibrationsintensität wurde mit einem standardisierten Test gemäß EN60745 gemessen. Anhand dieser Größe können Werkzeuge miteinander verglichen werden. Außerdem eignet sich diese Größe für eine erste Beurteilung der Vibrationsbelastung bei Verwendung des Werkzeugs für die angegebenen Anwendungszwecke.

- Bei Verwendung des Werkzeugs für andere Anwendungen oder mit anderem oder unzureichend gewartetem Zubehör kann sich die Vibrationsbelastung erheblich erhöhen.

- Wenn das WerkZEug ausgeschaltet ist, oder wenn es eingeschaltet ist, jedoch nicht genutzt wird, kann sich die Vibrationsbelastung erheblich verringern.

Schützen Sie sich vor den Auswirkungen der Vibration durch Wartung des WerkZEugs und des Zubehörs, halten Sie Ihre Hände warm, und organisieren Sie Ihren Arbeitsablauf.

Beschreibung

Die Buchstaben und Ziffern im nachstehenden Text verweisen auf die Abbildungen auf den Seiten 2 bis 4.

Abb. A

1. WerkZEug
2. Akku
3. Akku-Freigabetaste
4. Akku-Ladezustandsanzeige
5. Ladegerät
6. LED-Anzeige Ladegerät
7. Bohrfutter
8. Gangwahlschalter
9. Drehrichtungsschalter
10. EIN/AUS-Schalter
11. Drehmoment-Einstellring
12. ArbeitslEuchte
13. Gürtelhaken

Lithium-Ionen-Technologie

Bei den mit diesem WerkZEug gelieferten Akkus handelt es sich um Lithium-Ionen-Akkus.



Einer der Vorteile von Lithium-Ionen-Akkus besteht darin, dass diese Akkus erst dann in ihrer Leistung nachlassen, wenn sie nahezu vollständig entladen sind. Sie können das WerkZEug solange betreiben, bis Sie feststellen, dass die Leistung des Schraubers abnimmt. Der Akku ist nun entladen und muss nEU aufgeladen werden.



Ein weiterer Vorteil ist, dass bei Lithium-Ionen-Akkus kein Memory-Effekt auftritt. Daher können diese Akkus jederzeit und unabhängig vom Ladezustand ohne Beeinträchtigung des Akkuzustands aufgeladen werden.

3. BETRIEB



Vor der ersten Verwendung muss der Akku aufgeladen werden.

Entnehmen des Akkus aus dem WerkZEug

Abb. B

- Halten Sie das WerkZEug (1) fest in einer Hand.
- Drücken Sie die Akku-Freigabetasten (3) an der linken und der rechten Seite des Akkus (2), und ziehen Sie den Akku aus dem WerkZEug, wie in Abb. B dargestellt.

Einsetzen des Akkus in das WerkZEug

Abb. B



Überprüfen Sie, ob die Außenflächen des Akkus sauber und trocken sind, bevor Sie den Akku an das Ladegerät anschließen oder in das WerkZEug einsetzen.

- Halten Sie das WerkZEug (1) fest in einer Hand.
- Setzen Sie den Akku (2) in das Gerät ein, wie in Abb. B dargestellt.
- Drücken Sie den Akku soweit nach vorn, bis der Akku hörbar einrastet.

Überprüfen des Akkuladezustands

Abb. C



Der beiliegende Akku wird teilweise aufgeladen geliefert.

- Um den Ladezustand des Akkus überprüfen zu können, müssen Sie den Akku in das WerkZEug einsetzen.
- Drücken Sie kurz den EIN/AUS-Schalter (10), um die Ladezustandsanzeige (4) zu aktivieren.
- Die Ladezustandsanzeige (4) besteht aus 3 Lampen, die den Ladezustand anzeigen. Je mehr Lampen lEuchten, desto höher ist der Ladezustand des Akkus.
- Wenn die Lampen ROT lEuchten, ist der Akku leer und muss umgehend geladen werden.

Laden des Akkus (über das Ladegerät)

Abb. D

- Entnehmen Sie den Akku (2) aus dem WerkZEug.
- Drehen Sie den Akku (2) mit der Unterseite nach oben, und schieben Sie den Akku in das

Ladegerät (5), wie in Abb. D dargestellt.

- Drücken Sie den Akku vollständig in die Aufnahme.
- Stecken Sie den Netzstecker des Ladegeräts in eine Steckdose, und warten Sie einen Moment. Die LED-Anzeigen am Ladegerät (6) IEUchten auf und zeigen den Ladezustand an.

LED-Anzeige (6)

Abb. D

Das Ladegerät verfügt über 1 LED-Anzeige (6), die den Ladevorgang anzeigt:

LED-Farbe	LED-Status	Status Ladegerät
Aus	Aus	Keine Stromversorgung oder kein Akku eingesetzt
Grün	Blinkt	Akku wird geladen
Grün	Ein	Laden des Akkus abgeschlossen, Akku vollständig aufgeladen
Rot	Blinkt	Akku wurde nicht korrekt in das Ladegerät eingesetzt, oder Akku ist defekt und muss ersetzt werden
Rot	Ein	Akku zu warm, Ladevorgang unterbrochen. Der Ladevorgang startet automatisch, nachdem sich der Akku abgekühlt hat.

- Das vollständige Laden des 1,3 Ah-Akkus kann bis zu 45 Minuten dauern.
- Ziehen Sie nach dem vollständigen Laden des Akkus den Stecker des Ladegeräts aus der Netzsteckdose, und entnehmen Sie den Akku aus dem Ladegerät.
- Der Akku kann aufbewahrt oder direkt in das Gerät eingesetzt werden.



Lithium-Ionen-Zellen können lange Zeit gelagert werden, ohne dass der Ladezustand merklich nachlässt. Wenn das WerkzEUg für einen längeren Zeitraum nicht verwendet wird, sollte das WerkzEUg möglichst mit einem voll aufgeladenen Akku aufbewahrt werden.

Einsetzen und Entnehmen von Bohr- und Schraubendrehereinsätzen

Abb. E



Entnehmen Sie immer erst den Akku, bevor Sie Zubehör am WerkzEUg

anbringen.

Das Bohrfutter (7) eignet sich für Bohr- und Schraubendrehereinsätze mit rundem oder Sechskantschaft.

- Halten Sie das WerkzEUg fest in einer Hand.
- Öffnen Sie das Bohrfutter (7) durch Drehen des Bohrfutters mit der anderen Hand im Uhrzeigersinn, bis es weit genug geöffnet ist, um den Einsatz aufzunehmen.
- Setzen Sie den Schaft des Bohrer- bzw. des Schraubendrehereinsatzes in das Bohrfutter ein.
- Ziehen Sie das Bohrfutter durch kräftiges Drehen des Bohrfutters (7) gegen den Uhrzeigersinn fest.
- Überprüfen Sie, ob der Einsatz mittig im Bohrfutter sitzt, indem Sie kurz den EIN/AUS-Schalter betätigen.

Einstellen des Getriebegangs

Abb. F



Wechseln Sie den Getriebegang niemals bei laufendem WerkzEUg. Dies kann zu Beschädigungen am WerkzEUg führen.





Stellen Sie den Schalter niemals zwischen die beiden Stellungen. Dies führt zu Beschädigungen am Gerät.

Das Gerät verfügt über 2 Bohrgeschwindigkeiten, die sich durch Verschieben des Gangwahlschalters (8) nach vorne oder hinten einstellen lassen. Die Zahl auf dem Gangwahlschalter (8) zeigt, welche Stellung ausgewählt wurde.

- Stellung 1: Für langsames Bohren, Bohreinsätze mit großem Durchmesser oder Eindrehen von Schrauben. Das WerkzEUg gibt ein hohes Drehmoment bei geringer Drehzahl ab.
- Stellung 2: Für schnelles Bohren oder Bohreinsätze mit kleinem Durchmesser

Einstellen der Drehrichtung

Abb. G

- Zum Eindrehen von Schrauben oder zum Bohren bringen Sie den Drehrichtungsschalter (9) in die Stellung .
- Zum Lösen von Schrauben bringen Sie den Drehrichtungsschalter (9) in die Stellung .

Ein- und Ausschalten des WerkzEUGs

Abb. G

Das WerkzEUG wird mit dem EIN/AUS-Schalter (10) ein- bzw. ausgeschaltet. Mit diesem Schalter wird außerdem die Drehzahl abgeglichen.

- Das WerkzEUG wird durch Drücken des EIN/AUS-Schalters (10) eingeschaltet. Je weiter der Schalter gedrückt wird, umso höher ist die Drehzahl.
- Bei Loslassen des EIN/AUS-Schalters (10) hält das WerkzEUG an.
- Wenn Sie den EIN/AUS-Schalter verriegeln möchten, bringen Sie den Drehrichtungsschalter (9) in die Mittelstellung. Wenn sich der Drehrichtungsschalter in dieser Stellung befindet, lässt sich der EIN/AUS-Schalter nicht betätigen.



Legen Sie das WerkzEUG erst ab, nachdem es vollständig zum Stillstand gekommen ist. Legen Sie das Gerät nur auf einen sauberen Untergrund ab, damit kein Staub und kein Schmutz in den Mechanismus gelangt.

Einstellen des Drehmoments

Abb. G

Das WerkzEUG verfügt über 20 verschiedene Drehmomenteinstellungen und einen speziellen Bohrmodus. Anhand dieser Einstellungen kann das auf das Bohrfutter übertragene Drehmoment ausgewählt werden.

Durch Drehen des Drehmoment-Einstellrings (11) können Schrauben auf eine vorgegebene Tiefe eingedreht werden. Dies ist für sich mehrfach wiederholende Arbeiten hilfreich. Je höher die eingestellte Zahl ist, desto höher ist das aufgebrachte Drehmoment.

- Stellen Sie für kleine Schrauben oder weiche Werkstoffe eine niedrige Zahl ein.
- Für große Schrauben, harte Werkstoffe und zum Lösen von Schrauben stellen Sie eine hohe Zahl ein.
- Stellen Sie zum Eindrehen der Schrauben eine möglichst niedrige Zahl ein. Wenn die Rutschkupplung anspricht, bevor die Schraube vollständig eingedreht ist, stellen Sie eine höhere Zahl ein.
- Wenn Sie Bohrarbeiten ausführen möchten, drehen Sie den Drehmoment-Einstellung (11)

vollständig gegen den Uhrzeigersinn auf die Bohr-Einstellung (▲▼▼).



Achten Sie darauf, dass der Drehrichtungsschalter (9) beim Bohren immer auf ▲ eingestellt ist.



Das WerkzEUG ist mit einem elektronischen Überlastschutz ausgestattet. Bei Überlastung des WerkzEUGs schaltet sich das WerkzEUG automatisch aus. Warten Sie in diesem Fall einige Sekunden, bis sich der Überlastschutz automatisch zurücksetzt.

ArbeitsLEuchte (12)

Abb. A

Das WerkzEUG ist mit einer ArbeitsLEuchte zum AusLEuchten des Arbeitsbereichs ausgestattet.

- Diese LEuchte schaltet sich automatisch ein, wenn der EIN/AUS-Schalter gedrückt wird.
- Wenn der EIN/AUS-Schalter wieder losgelassen wird, schaltet sich die LEuchte automatisch aus.

Gürtelhaken (13)

Abb. A

Das WerkzEUG ist mit einem Gürtelhaken ausgestattet. An diesem Haken kann das WerkzEUG während der Arbeiten in den Hosengürtel eingehängt werden.



Stellen Sie zuvor den Richtungsschalter (9) immer in die Mittelstellung, um ein versehentliches Einschalten des WerkzEUGs zu verhindern.

- Bei Lieferung ist der Gürtelhaken (13) links am WerkzEUG befestigt.
- Der Haken kann problemlos abgebaut werden. Schrauben Sie dazu einfach die Schraube am Haken heraus, und nehmen Sie den Haken ab.
- Sie können den Gürtelhaken auch rechts am WerkzEUG befestigen.

Tipps für die Benutzung

Eindrehen von Schrauben in Holz, Metall und in andere Werkstoffe:

- Stellen Sie vor dem Ansetzen des WerkzEUGs sicher, dass der Bohr- bzw. der Schraubendrehereinsatz ordnungsgemäß

eingesetzt ist und mittig im Bohrfutter sitzt.

- Schraubendrehereinsätze sind in verschiedenen Größen und Maßen erhältlich. Probieren Sie im Zweifelsfall immer aus, ob der Einsatz ohne Spiel in den Schraubenkopf passt, bevor Sie Schrauben ein- oder heraus-schrauben.
- Stellen Sie sicher, dass sich das WerkzEUG beim Ansetzen an die Schraube noch nicht dreht. Ein sich bereits drehender Einsatz könnte abrutschen. Dadurch kann das Werkstück beschädigt werden.

Bohren in Holz, Metall und andere Werkstoffe:

- Stellen Sie bei Bohreinsätzen mit kleinem Durchmesser eine hohe Drehzahl ein.
- Stellen Sie bei Bohreinsätzen mit großem Durchmesser eine niedrige Drehzahl ein.
- Stellen Sie bei harten Werkstoffen eine niedrige Drehzahl und bei weichen Werkstoffen eine hohe Drehzahl ein.
- Fixieren Sie das Werkstück sachgemäß, am besten durch Einspannen.
- Ziehen Sie beim Bohren den Bohrer gelegentlich aus dem Bohrloch, damit Späne und Bohrmehl aus dem Bohrloch entfernt werden.

Bohren in Metall:

- Verwenden Sie einen Bohreinsatz für Metall (HSS). Optimale Ergebnisse erzielen Sie, wenn Sie den Bohreinsatz mit Öl kühlen.
- Metallbohrer (HSS) können auch für das Bohren in Kunststoff verwendet werden.

4. WARTUNG



Schalten Sie das WerkzEUG immer aus, und entnehmen Sie den Akku aus dem Gerät, bevor Sie Reinigungs- oder Wartungsarbeiten am WerkzEUG vornehmen.

Reinigen Sie das WerkzEUGgehäuse regelmäßig mit einem weichen Lappen, vorzugsweise nach jeder Verwendung. Stellen Sie sicher, dass die Lüftungsöffnungen frei von Staub und Schmutz sind. Entfernen Sie anhaftenden Schmutz mit einem weichen Lappen, der leicht mit Seifenwasser befeuchtet wurde. Verwenden Sie keine Lösungsmittel wie Benzin, Alkohol, Ammoniak usw., da Chemikalien dieser Art die Kunststoffteile beschädigen.

GARANTIE

Die Garantiebedingungen sind der separat beiliegenden Garantiekarte zu entnehmen.

UMWELTSCHUTZ



Schadhafte und/oder zu entsorgende elektrische oder elektronische WerkzEUGE und Geräte müssen an den dafür vorgesehenen Recycling-Stellen abgegeben werden.

Nur für EG-Länder

Entsorgen Sie ElektrowerkzEUGE nicht über den Hausmüll. Entsprechend der EU-Richtlinie 2012/19/EU über Elektro- und Elektronik-Altgeräte sowie der Umsetzung in nationales Recht müssen ElektrowerkzEUGE, die nicht mehr im Gebrauch sind, getrennt gesammelt und umweltschonend entsorgt werden.

Am Produkt und am Benutzerhandbuch können Änderungen vorgenommen werden. Die technischen Daten können sich ohne Vorankündigung ändern.

Li-ion accuboormachine 10,8V CDM112S

Dank u voor het aanschaffen van dit Ferm product. Hierdoor bent u nu in het bezit van een uitstekend product, geleverd door een van de toonaangevende leveranciers van EUropa. Alle door Ferm aan u geleverde producten zijn vervaardigd conform de hoogste prestatie- en veiligheidsnormen. Deel van onze filosofie is de uitstekende klantenservice die wordt ondersteund door onze uitgebreide garantie. Wij hopen dat u dit product gedurende vele jaren met plezier zult gebruiken.

1. VEILIGHEIDSVOORSCHRIFTEN



**Lees de bijgesloten veiligheids-
waarschuwingen, de aanvullende
veiligheidswaarschuwingen en de
instructies.** Het niet opvolgen van de
veiligheidswaarschuwingen kan elektrische
schokken, brand en/of ernstig letsel tot gevolg
hebben. **Bewaar de veiligheidswaarschu-
wingen en instructies als naslagwerk voor later.**

De volgende symbolen worden gebruikt in de
gebruikershandleiding of op het product:



Lees de gebruikershandleiding.



*Gevaar voor lichamelijk letsel, overlijden
of schade aan de machine wanneer de
instructies in deze handleiding niet
worden opgevolgd.*



Gevaar voor elektrische schokken



Variabele elektronische snelheid



Draairichting, links/rechts



Niet gebruiken in regen



Alleen binnenshuis gebruiken



*Klasse II apparaat - Dubbel geïsoleerd -
Een geaarde stekker is niet noodzakelijk.*



*In geval van storing is de transformator
ongevaarlijk*



Max. temperatuur 400C



Accu niet verbranden



Accu niet in het water gooien



*Werp het product niet weg in
ongeschikte containers.*



Aparte inzameling van Li-ion-accu's.



Miniatuurzekering met vertragingstijd



*Het product is in overeenstemming met
de van toepassing zijnde veiligheids-
normen in de EUropese richtlijnen.*

Aanvullende veiligheidswaar- schuwingen voor boormachines en schroevendraaiers

- Draag gehoorbescherming bij gebruik
klopboorfunctie.** Blootstelling aan lawaai kan
tot gehoorbeschadiging leiden.
- Gebruik de hulpgreep (-grepen), indien
met de machine meegeleverd.** Verlies van
controle over de machine kan lichamelijk letsel
veroorzaken.
- Houd de elektrische machine vast bij de
geïsoleerde greepvlakken wanneer u een
handeling uitvoert waarbij het snijhulpstuk
in contact kan komen met verborgen
bedrading of het eigen snoer.** Wanneer het
snijhulpstuk een onder spanning staande
draad raakt, kunnen de metalen delen van

het apparaat onder spanning komen te staan waardoor de gebruiker een elektrische schok kan krijgen.

Gebruik en onderhoud accuboormachine

- a) **Uitsluitend herladen met de door de fabrikant opgegeven acculader.** *Een acculader die voor één type accupack geschikt is kan brandgevaar opleveren wanneer deze wordt gebruikt met een ander accupack.*
- b) **Gebruik uitsluitend elektrische machines met speciaal daarvoor bestemde accupacks.** *Het gebruik van andere accupacks kan gevaar voor letsel en brand opleveren.*
- c) **Houd, wanneer u het accupack niet gebruikt, dit uit de buurt van andere metalen voorwerpen, zoals paperclips, muntstukken, slEUtels, spijkers, schroeven of andere kleine metalen voorwerpen, die voor verbinding kunnen zorgen tussen de twee accupolen.** *Kortsluiting tussen de accupolen kan brandplekken of brand veroorzaken.*
- d) **Bij onjuist gebruik kan er vloeistof uit de accu komen; vermijd het contact hiermee.** **Spoel de plek met water in het geval dat u toch per ongeluk ermee in aanraking komt. Roep tevens medische hulp in wanneer de vloeistof in contact komt met uw ogen.** *Vloeistof uit de accu kan irritatie of brandwonden veroorzaken.*

Service

- a) **Laat de elektrische machine onderhouden door een erkend reparatEUR die uitsluitend gebruik maakt van identieke vervangingsonderdelen.** *Dit zorgt ervoor dat de veiligheid van de elektrische machine intact blijft.*

Ten aanzien van de acculader

Bedoeld gebruik

Laad uitsluitend herlaadbare accupacks van het type Li-ion van 10,8 V met max. 1,3 Ah. Andere typen accu's kunnen exploderen, wat lichamelijk letsel en schade kan veroorzaken.

- a) **Het apparaat dient niet te worden gebruikt door personen (inclusief kinderen) met verminderde fysieke, zintuiglijke of mentale**

functies of personen zonder enige ervaring en kennis, tenzij zij onder toezicht staan of zijn geïnstrueerd

- b) **Laat kinderen onder toezicht niet met het apparaat spelen**
- c) **Laad niet-herlaadbare accu's niet opnEUw op!**
- d) **Plaats de accu's tijdens het opladen in een goed geventileerde ruimte!**

Overblijvende risico's

Zelfs wanneer de elektrische machine op de voorschreven wijze wordt gebruikt, is het niet mogelijk alle overblijvende risicofactoren weg te nemen. De volgende risico's kunnen optreden in verband met de constructie en het ontwerp van de elektrische machine:

- a) **Gezondheidsklachten die het gevolg zijn van de trillingsemisatie bij langdurig of onjuist gebruik of onjuist onderhoud van de powertool.**
- b) **Letsel en schade aan eigendommen vanwege kapotte hulpstukken die opeens losschieten.**



Waarschuwing! *Deze powertool produceert een elektromagnetisch veld tijdens zijn werking. Dit veld kan onder bepaalde omstandigheden storend werken op actieve of passieve medische implantaten. Ter verkleining van het risico van ernstig of dodelijk letsel raden wij personen met medische implantaten aan om hun arts of de fabrikant van het medisch implantaat te raadplegen voordat zij deze elektrische machine gaan gebruiken.*

Vervanging van het netsnoer

Als het voedingsnoer beschadigd is, moet dit door de fabrikant, een door deze erkend servicebedrijf of vergelijkbaar gekwalificeerde personen worden vervangen ter vermijden van risico's.

Vervanging van de netstekker (geldt alleen voor driepolige stekker van de acculader)

Als de gegoten driepolige stekker die aan de eenheid vastzit, is beschadigd en moet worden vervangen, is het van belang dat deze wordt gedemonteerd en vervangen door een goedgekEURde, gezeekerde stekker BS1363/5A, en dat de volgende instructies voor de bedrading

worden opgevolgd. De draden in het netsnoer zijn gekleurd volgens de volgende code:

- blauw nEUtraal
- bruin stroomvoerend

Aangezien de kleuren van de draden in het netsnoer misschien niet overeenkomen met de gekleurde merktekens die de polen in de stekker aanduiden, gaat u als volgt verder:

- Het draad met de blauwe kleur moet op de pool met de letter N of met een zwarte kleur worden verbonden.
- Het draad met de bruine kleur moet op de pool met de letter L of met een rode kleur worden verbonden.

2. TECHNISCHE INFORMATIE

Bedoeld gebruik

Deze accuboormachine is bedoeld voor het vast- en losschroeven van schroeven en het boren in hout, metaal en plastic.

Technische specificaties

Modelnr.	CDM1112S
Acculader	CDA1079S
Ingang van acculader	100-240 V~ 50/60 Hz Max. 1 A
Uitgang van acculader	12,6 V DC 2 A
Herlaadbaar accupack	10,8 V  Li-ion 1,3 Ah
Laadtijd accu	45 minuten
Capaciteit boorop	0,8 - 10 mm
Koppelinstellingen	20 + boormodus
Onbelast toerental	
Stand 1:	0-350 /min
Stand 2:	0-1200 /min
Gewicht (incl. accu)	1,02 kg
Geluidsrukniveau L_{pA}	65,17 dB(A), K=3 dB(A)
Geluidsvermogensniveau L_{WA}	76,17 dB(A), K=3 dB(A)
Trilling voor hand/arm a_h (schroeven draaien zonder klopboorfunctie)	0,846 m/s ² K=1,5 m/s ²
Trilling voor hand/arm $a_{h,D}$ (Boren in metaal)	1,739 m/s ² K=1,5 m/s ²

Trillingsniveau

Het trillingsemissieniveau, dat in deze gebruiksaanwijzing wordt vermeld, is gemeten in overeenstemming met een gestandaardiseerde test volgens EN 60745; deze mag worden gebruikt om twee machines met elkaar te vergelijken en als voorlopige beoordeling van de blootstelling aan trilling bij gebruik van de machine voor de vermelde toepassingen.

- Het gebruik van de machine voor andere toepassingen, of met andere of slecht onderhouden accessoires, kan het blootstellingsniveau aanzienlijk verhogen.
- Wanneer de machine is uitgeschakeld of wanneer deze loopt maar geen werk verricht, kan dit het blootstellingsniveau aanzienlijk reduceren.

Bescherm uzelf tegen de gevolgen van trilling door de machine en de accessoires te onderhouden, uw handen warm te houden en uw werkwijze te organiseren.

Beschrijving

De nummers in de tekst verwijzen naar de diagrammen op pagina 2 - 4

Afb. A

1. Machine
2. Accu
3. Ontgrendelknop accu
4. Indicatie acculading
5. Acculader
6. Led-controlelampje acculader
7. Boorop
8. KEUzeschakelaar overbrenging
9. Richtingsschakelaar
10. Schakelaar Aan / Uit
11. Instelring koppel
12. Werkklamp
13. Riemclip

Lithium-ion-technologie

De met deze machine geleverde accu's beschikken over Lithium-ion-technologie.



Een voordeel van Lithium-ion-accu's is dat, totdat de accu bijna leeg is, er bijna geen verlies aan vermogen optreedt. De machine kan worden gebruikt totdat u bemerkt dat het vermogen van de

boormachine is uitgeput. De accu is nu leeg en dient te worden opgeladen.



Een ander voordeel is dat Lithium-ion-accu's geen gehEUGeneffect hebben. Daarom kunnen deze, onafhankelijk van de laadstatus van de accu, op elk moment worden opgeladen zonder capaciteitsvermindering.

3. BEDIENING



De accu moet zijn opgeladen voordat deze voor het eerst wordt gebruikt.

De accu van de machine verwijderen

Afb. B

- Houd de machine (1) stevig vast met één hand
- Duw op de ontgrendelingsknoppen van de accu (3) die zich aan de linker- en rechterkant van de accu bevinden (2) en trek de accu uit de machine, zoals is aangegeven in Afb. B.

De accu in de machine plaatsen

Afb. B



Zorg ervoor dat het oppervlak van de accu schoon en droog is voordat u deze op de acculader of de machine aansluit.

- Houd de machine (1) stevig vast met één hand
- Plaats de accu (2) in de onderkant van de machine, zoals is weergegeven in Fig. B.
- Duw de accu verder naar voren tot deze vastklikt.

De laadstatus van de accu controleren

Afb. C



De bijgeleverde accu is bij oplevering deels opgeladen.

- Plaats eerst de accu in de machine als u de laadstatus van de accu wilt controleren.
- Druk kort op de aan/uit-schakelaar (10) om de laadindicatie (4) te activeren
- De laadindicatie (4) beschikt over 3 lampjes die het laadniveau aangeven. Hoe meer lampjes branden, des te meer is de accu nog geladen.
- Wanneer één van de lampjes ROOD brandt, wil dit zeggen dat de accu leeg is en onmiddellijk moet worden opgeladen.

De accu laden (met de acculader)

Afb. D

- Haal de accu (2) uit de machine
- Draai de accu (2) ondersteboven en duw deze in de acculader (5), zoals is weergegeven in Afb. D.
- Duw op de accu tot deze volledig in de sLEUf zit.
- Steek de stekker van de acculader in een stopcontact en wacht even. Het led-controlelampje op de acculader (6) gaan branden en toont de status van de lader.

Led-controlelampje (6)

Afb.D

De acculader heeft 1 led-controlelampje (6) dat de status van het laadproces aangeeft:

Led-kIEUr	Led-status	Status van acculader
Uit	Uit	Geen voeding of er is geen accu geplaatst
Groen	Knipperend	Bezig met opladen van accu
Groen	Aan	Opladen van de accu is beëindigd, de accu is volledig opgeladen
Rood	Knipperend	De accu is niet correct in de acculader geplaatst of de accu is defect en moet worden vervangen
Rood	Aan	Accu is te heet, laadproces is in de wachtstand. Het opladen start automatisch wanneer de accu is afgekoeld.

- Het kan tot 45 minuten duren voordat de 1,3 Ah accu volledig is opgeladen.
- Verwijder, als de accu volledig is opgeladen, de stekker van de acculader uit het stopcontact en haal de accu uit de acculader.
- U kunt de accu opslaan of direct op de machine zetten.



Lithium-ion-accu's kunnen gedurende een lange tijd worden opgeslagen zonder veel van hun lading te verliezen. Wanneer deze machine gedurende een langere tijd niet wordt gebruikt, is het raadzaam de accu te bewaren in opgeladen toestand.

Boortjes een schroefbits plaatsen en verwijderen

Afb. E



Verwijder altijd de accu voordat u een hulpstuk monteert.

De boorkop (7) is geschikt voor boortjes en schroefbits met zowel ronde als zeskantige assen.

- Houd de machine stevig vast met één hand
- Open de boorkop (7) door deze met de andere hand rechtsom te draaien tot deze ver genoeg is geopend om het boortje/de schroefbit erin te kunnen schuiven.
- Plaats de as van het boortje/de schroefbit erin
- Draai de boorkop weer vast door de boorkop (7) stevig linksom te draaien.
- Controleer of het boortje/schroefbit goed in het midden zit door de machine met de schakelaar Aan / Uit kort in te schakelen.

De overbrenging instellen

Afb. F



Schakel nooit naar een andere overbrenging terwijl de motor draait. Dit is schadelijk voor de machine.





Zet de schakelaar nooit in het midden tussen de twee standen. Dit is schadelijk voor de machine.

De machine heeft 2 boorsnelheden, die u kunt instellen door de overbrengingsschakelaar (8) naar voren of naar achteren te schuiven. Het nummer op de overbrengingsschakelaar (8) geeft de gekozen stand aan.

- Stand 1: Voor langzaam boren, een grote boordiameter of voor schroeven. De machine beschikt over een hoog vermogen bij een laag toerental.
- Stand 2: Voor snel boren of een kleine boordiameter

De draairichting instellen

Afb. G

- Stel de draairichtingsschakelaar (9) in op de stand  om schroeven aan te draaien of de machine te gebruiken voor boren.
- Stel de draairichtingsschakelaar (9) in op de stand  voor het verwijderen van schroeven.

De machine in- en uitschakelen

Afb. G

De schakelaar Aan / Uit (10) wordt gebruikt om de machine in te schakelen en de draaisnelheid in te stellen.

- U schakelt de machine in door op de schakelaar Aan / Uit (10) te drukken; hoe verder u de schakelaar indrukt, des te sneller de boormachine gaat draaien.
- U stopt de machine door de schakelaar Aan / Uit (10) los te laten.
- Zet de schakelaar voor de omgekeerde draairichting (9) in de middelste stand om de schakelaar Aan / Uit te vergrendelen. In deze stand kunt u de machine niet inschakelen.



Leg de machine pas neer wanneer deze volledig stilstaat. Leg de machine niet op een stoffige ondergrond. Stofdeeltjes kunnen diep in de machine doordringen.

Het koppel instellen

Afb. G

De machine beschikt over 20 verschillende koppelininstellingen en een speciale boormodus, waarin het totaalvermogen op de boorkop wordt overgebracht.

U kunt door de instelring voor het koppel (11) te draaien schroeven tot een vooraf bepaalde diepte indraaien, hetgeen ideaal is voor repetitief werk. Hoe hoger het getal, des te meer koppel wordt overgebracht.

- Kies een lage instelling voor kleine schroeven of zacht werkmetaal.
- Kies een hoge instelling voor grote schroeven, hard werkmetaal en bij het verwijderen van schroeven.
- Kies bij voorkEUR een zo laag mogelijke stand om schroeven in te draaien. Kies een hogere instelling als de motor slijpt voordat de schroef volledig is vastgedraaid.
- Zet voor boren de instelring voor het koppel (11) op de instelling voor boren () , door de ring volledig linksom te draaien.



Zorg dat de draairichtingsschakelaar (9) bij boren altijd op  staat ingesteld.



De machine is voorzien van een elektronische beveiligingsfunctie tegen overbelasting. Als de machine overbelast wordt, slaat deze automatisch af. Mocht dit gebeuren, wacht dan enkele seconden, zodat de beveiliging tegen overbelasting zich opnieuw kan instellen.

Werklamp (12)

Afb. A

De machine is voorzien van een werklamp voor verlichting van de werklocatie.

- Deze wordt automatisch ingeschakeld als u de schakelaar Aan / Uit indrukt.
- Deze wordt automatisch uitgeschakeld als u de schakelaar Aan / Uit weer loslaat.

Riemclip (13)

Afb. A

De machine is voorzien van een riemclip waarmee u de machine aan uw riem kunt ophangen tijdens gebruik.



Zet de draairichtingsschakelaar (9) altijd in de middelste stand om onbedoeld inschakelen van de machine te voorkomen.

- Bij levering is de riemclip (13) aan de linkerkant van de machine.
- U kunt deze eenvoudig verwijderen door de schroef in de clip los te draaien en weg te nemen.
- Als u wilt, kunt u de clip aan de rechterkant van de machine monteren.

Tips voor de gebruiker

Wanneer u schroeven in hout, metaal en ander materiaal draait:

- Controleer vóór u het apparaat gebruikt of het boortje of schroefbit correct en in het midden van de boorkop zit.
- Er zijn schroefbits verkrijgbaar in verschillende vormen en afmetingen. Probeer bij twijfel altijd of het schroefbit zonder speling op de schroefkop past voordat u de machine gaat gebruiken.
- Zorg ervoor dat de machine niet draait wanneer deze contact maakt met de schroef. Een draaiende schroefbit kan doorschieten. Hiermee kan het werkstuk beschadigen.

Wanneer u in hout, metaal en ander materiaal boort:

- Voor boortjes met een kleine diameter is het beter om een hoge boorsnelheid te gebruiken. Voor boortjes met een grote diameter is het beter om een lage boorsnelheid te gebruiken.
- Kies voor hard materiaal een lage boorsnelheid en voor zacht materiaal een hoge boorsnelheid.
- Zet het werkstuk naar behoren vast, bij voorkEUR met behulp van een klem of bankschroef.
- Haal tijdens het boren de boor regelmatig uit het gat om slijpsel of boorstof te verwijderen.

Wanneer u in metaal boort:

- Gebruik een metaalboor (HSS). Koel het boortje met olie voor het beste resultaat.
- U kunt metaalboren (HSS) tevens gebruiken om in plastic te boren.

4. ONDERHOUD



Schakel, voordat u met de reiniging en het onderhoud begint, altijd de machine uit en haal het accupack uit de machine.

Reinig de machinebehuizing regelmatig met een zachte doek, bij voorkEUR iedere keer na gebruik. Zorg dat de ventilatiesEUven vrij van stof en vuil zijn. Gebruik bij hardnekkig vuil een zachte doek bevochtigd met zeepwater. Gebruik geen oplosmiddelen als benzine, alcohol, ammonia, etc. Dergelijke stoffen beschadigen de kunststof onderdelen.

GARANTIE

Lees voor de garantievooraarden de apart bijgevoegde garantietaart.

MILIEU



Defecte en/of afgedankte elektrische of elektronische gereedschappen dienen ter verwerking te worden aangeboden aan een daarvoor verantwoordelijke instantie.

Uitsluitend voor EG-landen

Werp elektrisch gereedschap niet weg bij het huisvuil. Conform de EUropese Richtlijn 2012/19/EU voor Afgedankte Elektrische en Elektronische Apparatuur en de implementatie ervan in nationaal recht moet niet langer te gebruiken elektrisch gereedschap gescheiden worden verzameld en op een milieuvriendelijke wijze worden verwerkt.

Het product en de gebruikershandleiding zijn onderhevig aan wijzigingen. Specificaties kunnen zonder opgaaf van redenen worden gewijzigd.

PercEUse-vissEUse sans fil Li-ion 10,8 V CDM1112S

Merci d'avoir choisi ce produit Ferm. Vous avez fait le choix d'un produit de qualité, fourni par l'un des principaux fournisseurs Européens. Tous les produits vendus par Ferm sont fabriqués conformément aux normes les plus strictes en matière de performances et de sécurité. Renforcée par notre garantie très complète, l'excellence de notre service clientèle forme également partie intégrante de notre philosophie. Nous espérons que vous profiterez longtemps de ce produit.

1. CONSIGNES DE SÉCURITÉ

En plus des avertissements de sécurité suivants, vEUILlez ` également lire les avertissements de sécurité additionnels ainsi que les instructions. Le non-respect des avertissements de sécurité et des instructions pEUt entraîner une décharge électrique, un incendie et/ou des blessures graves. VEUILlez conserver les avertissements de sécurité et les instructions pour consultation ultériEUre.

Les symboles suivants sont utilisés dans le manuel d'utilisation ou apposés sur le produit:



Lisez le manuel d'utilisation.



Signale un risque de blessures, un danger mortel ou un risque d'endommagement de l'outil en cas de non-respect des instructions de ce manuel.



Risque de décharge électrique



VariatEUr électronique de vitesse



Rotation gauche/droite



Ne pas utiliser sous la pluie



Utilisation en intériEUr uniquement



Machine de classe II - Double isolation - Vous n'avez pas besoin de prise avec mise à la terre.



En cas de panne, le transformatEUr ne présente pas de danger



Max 40 °C

Température max. 40 °C



Ne jetez pas la batterie au fEU



Ne jetez pas la batterie dans de l'eau



Ne jetez pas le produit dans des contenEUrs qui ne sont pas ` prévus à cet effet.



La batterie Li-ion fait l'objet d'une collecte séparée.



Fusible miniature à fusion lente



Le produit est conforme aux normes de sécurité en vigUEr spécifiées dans les directives Européennes.

Avertissements de sécurité additionnels pour les percEUses et les vissEUses

- Portez des protections auditives lors des travaux de perçage à percussion.**
L'exposition au bruit pEUt entraîner une perte auditive.
- Utilisez les poignées auxiliaires si elles sont fournies avec l'outil.** Toute perte de contrôle de l'appareil entraîne un risque de blessures.
- Tenez l'outil électrique par les surfaces de préhension isolées lorsque vous effectuez**

une opération au cours de laquelle l'accessoire de coupe pEUt entrer en contact avec des câbles non apparents ou le cordon d'alimentation de l'outil. *Tout contact de l'accessoire de coupe avec un fil «sous tension» pEUt conduire l'électricité aux pièces métalliques exposées de l'outil et exposer l'utilisatEUR à une décharge électrique.*

Utilisation et entretien de la batterie de l'outil

- a) **Rechargez uniquement avec le chargEUR spécifié par le fabricant.** *Un chargEUR qui convient à un type de batterie pEUt entraîner un risque d'incendie lorsqu'il est utilisé avec une autre batterie.*
- b) **Utilisez toujours les outils électriques uniquement avec les batteries spécifiées.** *L'utilisation d'une autre batterie pEUt entraîner un risque de blessures et d'incendie.*
- c) **Lorsque la batterie n'est pas utilisée, vEUillez la tenir à l'écart d'objets métalliques tels que trombones, pièces de monnaie, clés, clous, vis et autres petits objets métalliques susceptibles d'établir une connexion entre les dEUx bornes.** *Court-circuiter les bornes de la batterie pEUt provoquer des brûlures ou un incendie.*
- d) **Dans des conditions anormales d'utilisation, un liquide pEUt sortir de la batterie. Évitez tout contact. En cas de contact accidentel, rincez abondamment à l'eau. Si le liquide entre en contact avec les yEUx, consultez également un médecin. Le liquide qui sort de la batterie pEUt provoquer des irritations ou des brûlures.**

Entretien

- a) **L'entretien de votre outil électrique doit être confié à un réparatEUR qualifié qui utilise uniquement des pièces de rechange identiques aux pièces d'origine.** *Cela permet d'assurer la sécurité de l'outil électrique.*

Pour le chargEUR

Utilisation prévue

Chargez uniquement à l'aide de la batterie Li-ion rechargeable 14,4 V ou 18,0 V max. 1,5 Ah. Tout

autre type de batterie est susceptible d'éclater et de provoquer des blessures et des dommages matériels.

- a) **L'appareil n'est pas destiné à être utilisé par des personnes (notamment des enfants) souffrant de déficiences physiques, sensorielles ou mentales, ou par des personnes inexpérimentées ou non formées. Toute utilisation doit se faire sous la surveillance d'une personne responsable et avec les instructions appropriées.**
- b) **Même sous surveillance, les enfants ne doivent pas jouer avec l'appareil.**
- c) Ne rechargez pas les batteries non rechargeables!
- d) vEUillez effectuer la recharge des batteries dans un endroit bien ventilé!

Risques résiduels

Même lorsque l'outil électrique est utilisé conformément aux instructions, il n'est pas possible d'éliminer tous les factEURs de risque résiduel. Les dangers suivants pEUvent survenir en raison de la conception de l'outil électrique:

- a) Problèmes de santé liés aux vibrations lorsque l'outil est utilisé sur une longue période ou n'est pas manipulé ou entretenu de manière adéquate.
- b) Blessures et dommages matériels occasionnés par l'éjection soudaine d'accessoires cassés.



Avertissement! *Lorsqu'il fonctionne, cet outil électrique génère un champ électromagnétique. Dans certaines circonstances, ce champ électromagnétique pEUt interférer avec des implants médicaux actifs ou non. Pour réduire le risque de blessures graves ou mortelles, nous recommandons aux personnes portEUses d'implants médicaux de consulter l'EUR médecin et le fabricant de l'implant avant d'utiliser cet outil électrique.*

Remplacement du cordon d'alimentation

Si le cordon d'alimentation est endommagé, il

doit être remplacé par le fabricant, son agent de service après-vente ou une personne dûment qualifiée afin d'éviter tout danger.

Remplacement de la fiche d'alimentation (prise UK du chargeur uniquement)

Si la prise moulée à trois broches reliée à l'unité est endommagée et doit être remplacée, il est important qu'elle soit correctement détruite et remplacée par une fiche BS1363/5A avec fusible approuvée, et que les instructions de câblage suivantes soient suivies. Les fils du câble d'alimentation respectent le code couleur suivant:

- bleu neutre
- marron phase

Les couleurs des fils du câble d'alimentation de l'unité peuvent ne pas correspondre aux repères de couleur des bornes de la prise. Dans ce cas, procédez comme suit:

- Branchez le fil bleu à la borne marquée de la lettre N ou de couleur noire.
- Branchez le fil marron à la borne marquée de la lettre L ou de couleur rouge.

2. INFORMATIONS RELATIVES À LA MACHINE

Utilisation prévue

Cette perceuse-visseuse sans fil est conçue pour le vissage/dévisage des vis, ainsi que pour le perçage dans le bois, le métal et le plastique.

Spécifications techniques

N° de modèle	CDM1112S
Chargeur	CDA1079S
Entrée du chargeur	100-240 V~ 50/60 Hz max. 1 A
Sortie du chargeur	12,6 V DC 2 A
Batterie rechargeable	10,8 V  Li-ion 1,3 Ah
Temps de charge de la batterie	45 minutes
Capacité du mandrin	0,8-10 mm
Réglages de couple	20 + Mode perçage
Vitesse à vide	
Position 1:	0-350/min
Position 2:	0-1 200/min

Poids (avec batterie)	1,02 kg
Niveau de pression acoustique L_{pa}	65,17 dB(A), K= 3 dB(A)
Niveau d'intensité acoustique L_{WA}	76,17 dB(A), K= 3 dB(A)
Vibrations du système main-bras a_h (vissage sans percussion)	0,846 m/s ² K=1,5 m/s ²
Vibrations du système main-bras $a_{h,d}$ (perçage du métal)	1,739 m/s ² K=1,5 m/s ²

Niveau de vibrations

Le niveau des vibrations émises, indiqué dans ce manuel, a été mesuré conformément à la procédure décrite par la norme EN60745. Il peut être utilisé pour comparer deux outils ou pour réaliser une estimation préalable de l'exposition aux vibrations lors de l'utilisation de l'outil pour les applications mentionnées.

- L'utilisation de l'outil dans d'autres applications ou avec des accessoires différents ou mal entretenus peut considérablement augmenter le niveau d'exposition.
- La mise hors tension de l'outil et sa non-utilisation pendant qu'il est allumé peuvent considérablement réduire le niveau d'exposition.

Protégez-vous contre les effets des vibrations par un entretien correct de l'outil et de ses accessoires, en vous échauffant les mains et en organisant vos rythmes de travail.

Description

Les numéros dans le texte se rapportent aux schémas des pages 2-4.

Fig. A

1. Machine
2. Batterie
3. Bouton de déverrouillage de la batterie
4. Indicateur de charge de la batterie
5. Chargeur
6. Indicateur à LED du chargeur
7. Mandrin
8. Commutateur de sélection de vitesse
9. Commutateur de sens de rotation
10. Interrupteur marche/arrêt
11. Bague de réglage du couple
12. Lampe de travail
13. Crochet pour ceinture

Technologie Lithium-ion

Les batteries fournies avec cette machine utilisent la technologie Lithium-ion.



L'avantage des batteries au Lithium-ion réside dans le fait que même si la batterie est presque vide, presque aucune perte de puissance n'est perceptible. La machine peut être utilisée jusqu'à ce que vous perceviez que la puissance de perçage a complètement disparu. Cela indique que la batterie est vide et qu'elle doit être rechargée.



L'autre avantage des batteries au Lithium-ion est qu'il n'y a pas d'effet de mémoire. Elles peuvent donc être chargées à tout moment sans dégradation de leurs performances, indépendamment de leur état de charge.

3. FONCTIONNEMENT



Vous devez charger la batterie avant la première utilisation.

Retrait de la batterie de la machine

Fig. B

- Tenez la machine (1) fermement d'une main.
- Poussez les boutons de déverrouillage de la batterie (3) situés sur les côtés gauche et droit de la batterie (2) et retirez la batterie de la machine, comme illustré à la Fig. B.

Insertion de la batterie dans la machine

Fig. B



Vérifiez que la surface extérieure de la batterie est propre et sèche avant de brancher le chargeur ou la machine.

- Tenez la machine (1) fermement d'une main.
- Insérez la batterie (2) dans la base de la machine, comme illustré à la Fig. B.
- Poussez la batterie vers l'avant jusqu'à ce qu'elle s'enclenche.

Contrôle de l'état de charge de la batterie

Fig. C



La batterie est fournie partiellement chargée.

- Pour vérifier l'état de charge de la batterie, insérez la batterie dans la machine.
- Appuyez brièvement sur l'interrupteur marche/arrêt (10) pour activer l'indicateur de charge (4).
- L'indicateur de charge (4) est composé de trois voyants indiquant le niveau de charge. Plus il y a de voyants allumés, plus la charge est importante.
- Lorsque l'un des voyants est ROUGE, cela indique que la batterie est déchargée et doit être rechargée immédiatement.

Recharge de la batterie (avec le chargeur)

Fig. D

- Retirez la batterie (2) de la machine.
- Retournez la batterie (2) et poussez-la dans le chargeur (5), comme illustré à la Fig. D.
- Enfoncez la batterie tout au fond du logement.
- Branchez la fiche du chargeur dans une prise électrique et patientez. L'indicateur à LED sur le chargeur (6) s'allume et indique l'état du chargeur.

Indicateur à LED (6)

Fig. D

Le chargeur possède un indicateur à LED (6) qui indique l'état du processus de charge:

Couleur de l'indicateur à LED	État de l'indicateur à LED	État du chargeur
Éteint	Éteint	Aucune alimentation ou aucune batterie n'est insérée
Vert	Clignotant	Batterie en cours de charge
Vert	Allumé	Charge de la batterie terminée, batterie complètement chargée
Rouge	Clignotant	La batterie n'est pas insérée correctement dans le chargeur ou la batterie est défectueuse et doit être remplacée
Rouge	Allumé	Batterie trop chaude, charge suspendue. La charge va démarrer automatiquement lorsque la batterie aura refroidi.

- Il faut compter jusqu'à 45 minutes pour recharger complètement la batterie 1,3 Ah.
- Lorsque la batterie est entièrement chargée, débranchez le chargeur de la prise secteur et retirez la batterie du chargeur.

- La batterie pEUt être entreposée ou directement installée sur la machine.



Les batteries au Lithium-ion pEUvent être entreposées longtemps sans perdre de l'EUr charge. Quand la machine n'est pas utilisée pendant une période prolongée, il est préférable d'entreposer la batterie rechargée.

Montage et démontage des forets ou des embouts de vissage

Fig. E



Retirez toujours la batterie avant de monter un accessoire.

Le mandrin (7) convient pour les forets et les embouts de vissage à arbre cylindrique ou hexagonal.

- Tenez la machine fermement d'une main.
- Ouvrez le mandrin (7) en le tournant de l'autre main dans le sens horaire, jusqu'à ce qu'il soit suffisamment ouvert pour y glisser l'embout.
- Insérez l'arbre du foret ou l'embout de vissage.
- Resserrez fermement le mandrin (7) en le tournant dans le sens antihoraire.
- Vérifiez que l'embout est bien centré en activant brièvement l'interruptEUr marche/arrêt de la machine.

Réglage des vitesses

Fig. F



Ne changez jamais de vitesse pendant que le motEUr tourne, cela risque d'endommager la machine.





Ne placez jamais l'interruptEUr entre les dEUx positions, cela risque d'endommager la machine.

La machine dispose de dEUx vitesses de perçage réglables en faisant glisser le commutateur de vitesse (8) vers l'avant ou vers l'arrière. Le numéro sur le commutateur de vitesse (8) indique la position choisie.

- Position 1: pour un perçage au ralenti, de grand diamètre, ou pour le vissage. La machine est très puissante à faible vitesse.
- Position 2: pour un perçage rapide ou de petit diamètre

Changement du sens de rotation

Fig. G

- Réglez le commutateur de sens de rotation (9) sur la position  pour le vissage ou le perçage.
- Réglez le commutateur de sens de rotation (9) sur la position  pour le dévissage.

Mise en marche et arrêt de la machine

Fig. G

L'interruptEUr marche/arrêt (10) permet d'activer la machine et de régler la vitesse de rotation.

- Appuyez sur l'interruptEUr marche/arrêt (10) pour activer la machine ; plus vous poussez le commutateur, plus rapide sera la rotation du foret.
- Relâchez l'interruptEUr marche/arrêt (10) pour arrêter la machine.
- Déplacez l'inverseUR de sens de rotation (9) sur la position du milieu pour verrouiller le mouvement de l'interruptEUr marche/arrêt. Dans cette position, il ne pEUt pas être activé.



Ne posez la machine qu'une fois qu'elle est complètement arrêtée. Ne posez pas la machine sur une surface poussiérEUse. Les particules de poussière pEUvent pénétrer profondément à l'intériEUr de la machine.

Réglage du couple

Fig. G

La machine possède 20 réglages de couple différents et un mode de perçage spécial, pour définir la puissance transmise au mandrin.

Tournez la bague de réglage du couple (11) afin d'enfoncer les vis à une profondeur prédéterminée ; cette fonctionnalité est idéale pour les opérations répétitives. Plus le nombre est élevé, plus le couple transmis est important.

- Sélectionnez un réglage bas pour les petites vis ou les matériaux de travail souples.
- Sélectionnez un réglage élevé pour les grandes vis et les matériaux de travail durs, ainsi que pour la dépose des vis.
- Choisissez de préférence le couple le plus bas possible pour le vissage. Sélectionnez un réglage plus élevé si le motEUr patine avant que la vis ne soit serrée à fond.
- Pour le perçage, tournez la bague de réglage

du couple (11) à fond dans le sens antihoraire, sur la position de perçage (▲▼▼).



Lors de travaux de perçage, veillez toujours à ce que le commutateur de sens de rotation (9) soit placé sur ▲▼▼.



La machine est dotée d'une fonction électronique de protection contre les surcharges. Lorsque la machine est en surcharge, elle s'arrête automatiquement. Lorsque cela se produit, veuillez attendre quelques secondes la fin du réarmement de la protection anti-surchage.

Lampe de travail (12)

Fig. A

La machine est équipée d'une lampe qui éclaire la zone de travail.

- Elle s'allume automatiquement lorsque vous appuyez sur l'interrupteur marche/arrêt.
- Elle s'éteint automatiquement lorsque vous relâchez l'interrupteur marche/arrêt.

Crochet pour ceinture (13)

Fig. A

La machine est équipée d'un crochet prévu pour accrocher la machine à votre ceinture pendant l'utilisation.



Mettez toujours le commutateur de sens de rotation (9) en position centrale pour éviter tout démarrage accidentel de la machine.

- La machine est fournie avec le crochet pour ceinture (13) monté sur le côté gauche.
- Pour le retirer, dévissez la vis située sur le crochet.
- Il peut être monté sur le côté droit de la machine si cela vous convient mieux.

Conseils

Lorsque vous vissez dans du bois, du métal et d'autres matériaux:

- Avant d'utiliser l'appareil, vérifiez que le foret ou l'embout de vissage est correctement monté et centré à l'intérieur du mandrin.
- Les embouts de vissage existent en plusieurs formes et dimensions. Si vous n'êtes pas sûr de votre choix, vérifiez toujours que l'embout s'insère dans la tête de vis sans aucun jeu

avant d'utiliser la machine.

- Assurez-vous que la machine ne tourne pas quand elle entre en contact avec la vis. Si l'embout tourne, il peut glisser. Cela risque d'endommager la pièce à ouvrir.

Lorsque vous percez du bois, du métal et d'autres matériaux:

- Utilisez une vitesse de rotation élevée avec les forets de petit diamètre. Utilisez une vitesse de rotation faible avec les forets de grand diamètre.
- Pour matériaux durs, choisissez une vitesse de rotation faible, et pour les matériaux souples, choisissez une vitesse de rotation élevée.
- Fixez la pièce à ouvrir correctement, de préférence à l'aide d'un collier ou d'un étau.
- Pendant le perçage, sortez le foret du trou fréquemment afin d'évacuer les copeaux ou la poussière.

Lors du perçage dans le métal:

- Utilisez un foret métal (HSS). Pour obtenir de meilleurs résultats, vous devez rafraîchir l'embout avec de l'huile.
- Les forets métal (HSS) peuvent également être utilisés pour percer le plastique.

4. ENTRETIEN



Avant le nettoyage et l'entretien, mettez toujours la machine hors tension et retirez la batterie de la machine.

Nettoyez le corps de la machine régulièrement au moyen d'un chiffon doux, de préférence après chaque utilisation. Vérifiez que les ouvertures d'aération ne sont pas obstruées ni sales. Utilisez un chiffon doux légèrement humidifié avec de la mousse de savon pour nettoyer les taches persistantes. N'utilisez pas de produits de nettoyage tels que l'essence, l'alcool, l'ammoniac, etc. ; ces produits peuvent endommager les parties synthétiques.

GARANTIE

Les conditions de garantie sont disponibles dans le certificat de garantie fourni séparément.

ENVIRONNEMENT



Les équipements électroniques ou électriques défectueux ou destinés à être mis au rebut doivent être déposés aux points de recyclage appropriés.

Uniquement pour les pays de l'UE

Ne jetez pas les outils électriques avec les déchets domestiques. Selon la Directive Européenne 2012/19/EU relative aux déchets d'équipements électriques et électroniques et sa mise en œuvre dans le droit national, les outils électriques hors d'usage doivent être collectés séparément et mis au rebut de manière écologique.

Le produit et le manuel d'utilisation sont sujets à modifications. Les spécifications peuvent changer sans préavis.

Taladro inalámbrico con batería de iones de litio de 10.8 V CDM1112S

Gracias por comprar este producto de Ferm. Ahora dispone de un excelente producto, suministrado por uno de los principales proveedores de E.Uropa. Todos los productos suministrados por Ferm son fabricados de acuerdo con los más elevados estándares de rendimiento y seguridad. Como parte de nuestra filosofía, proporcionamos también un excelente servicio al cliente, respaldado por nuestra garantía integral. Esperamos que disfrute del uso de este producto durante muchos años.

1. INSTRUCCIONES DE SEGURIDAD



Lea las advertencias de seguridad, las advertencias de seguridad adicionales y las instrucciones adjuntas. Si no

respetas las advertencias de seguridad y las instrucciones, pueden ocasionarse descargas eléctricas, incendios y/o lesiones graves. **Guarde las advertencias de seguridad y las instrucciones para su futura consulta.**

En el manual de usuario y en el producto se emplean los siguientes símbolos:



Lea el manual de usuario.



Denota riesgo de lesiones personales, pérdida de vida o daños a la herramienta en caso de incumplimiento de las instrucciones del presente manual.



Riesgo de choque eléctrico



Velocidad electrónica variable



Rotación, izquierda/derecha



No use bajo la lluvia



Use solo en interiores



Máquina de clase II - Doble aislamiento - No necesita enchufe con puesta a tierra.



En caso de fallo, el transformador no es peligroso



Temperatura máx. 40° C



No arroje la batería al fuego



No arroje la batería al agua



No tire el producto en contenedores no apropiados.



Recogida selectiva de la batería de iones de litio.



Fusible cinta miniatura de tipo retardado



El producto es conforme a las normas de seguridad aplicables según las directivas Europeas.

Advertencias de seguridad adicionales para taladros y atornilladores

- Póngase protectores auditivos cuando use taladros de impacto.** La exposición al ruido puede causar pérdida auditiva.
- Use la o las empuñaduras auxiliares, si han sido suministradas con la herramienta.** La pérdida de control puede causar lesiones personales.
- Aferre la herramienta por las superficies de agarre aisladas cuando realice operaciones en que el accesorio de corte pueda entrar en contacto con cables ocultos o con su propio cable.** Si el accesorio de corte entra en contacto con un cable con tensión, puede exponer las partes metálicas de la herramienta a tensión y ocasionar una descarga eléctrica al operador."

Uso y cuidado de la herramienta de batería

- Recargue la herramienta solo con el cargador especificado por el fabricante.** *Un cargador apto para un tipo de batería puede ocasionar riesgos de incendio si se usa con otro paquete de baterías.*
- Use herramientas que tengan especificado el paquete de baterías.** *El uso de cualesquiera otros paquetes puede ocasionar riesgo de lesiones e incendios.*
- Cuando no use el paquete de baterías, manténgalo alejado de otros objetos metálicos tales como grapas de papel, monedas, llaves, clavos, tornillos u otros objetos metálicos que puedan poner en conexión un terminal con el otro.** *Poner en cortocircuito los terminales de la batería juntos puede ocasionar quemaduras o incendios.*
- En condiciones de mal uso, el líquido puede expulsarse de la batería, evite el contacto con el mismo. En caso de contacto accidental, aclare con agua. Si el líquido entra en contacto con los ojos, además consulte a un médico.** *El líquido que expulsa la batería puede causar irritaciones o quemaduras.*

- No recargue baterías no recargables.
- Durante la carga, las baterías deben colocarse en un lugar ventilado.

Riesgos residuales

Aunque la herramienta sea usada según se prescribe, es imposible eliminar todos los factores de riesgo residual. Pueden surgir los siguientes peligros en relación con la fabricación y el diseño de las herramientas eléctricas:

- Problemas de salud derivados de la emisión de las vibraciones, si la herramienta eléctrica se usa durante un periodo de tiempo prolongado o no se maneja y mantiene adecuadamente.
- Lesiones y daños materiales debidos a accesorios rotos que se caen repentinamente.



Advertencia *Esta herramienta eléctrica produce un campo electromagnético durante el funcionamiento. Este campo puede interferir bajo algunas circunstancias con implantes médicos activos o pasivos. Para reducir el riesgo de lesiones serias o fatales, recomendamos que las personas con implantes médicos consulten a su médico y al fabricante del implante médico antes de utilizar esta herramienta eléctrica.*

Reparaciones

- Haga reparar su herramienta eléctrica por una persona cualificada, usando solo piezas de repuesto idénticas.** *Esto garantiza que se mantenga la seguridad de la herramienta eléctrica.*

Para el cargador

Uso previsto

Cargue solamente con paquetes de baterías recargables de iones de litio de 10.8V, de 1.5 Ah como máximo. Otros tipos de baterías pueden estallar y causar lesiones y daños.

- El aparato no debe ser usado por personas (incluidos niños) con capacidad física, sensorial o mental reducida, o que no tengan experiencia o conocimiento, salvo que hayan sido capacitadas o estén bajo supervisión.**
- Controle que los niños no jueguen con el aparato.**

Sustitución del cable de alimentación

Si el cable de alimentación se daña, debe ser sustituido por el fabricante, sus centros de servicios u otras personas con cualificación similar, para evitar peligros.

Sustitución del enchufe de alimentación de red (solo Reino Unido)

Si el enchufe moldeado de 3 clavijas que viene con la unidad está dañado o debe sustituirse, es importante destruirlo correctamente y sustituirlo por un enchufe con fusible BS1363/5A aprobado y seguir las siguientes instrucciones de cableado. Los hilos del cable de alimentación de red tienen colores que corresponden a los siguientes códigos:

- azul nEUtro
- marrón tensión

Como los colores de los hilos del cable de alimentación de red de la unidad pueden no coincidir con las marcas de colores que identifican los terminales del enchufe, haga lo siguiente:

- El cable de color azul debe conectarse al terminal marcado con la letra N o de color negro.
- El cable de color marrón debe conectarse al terminal marcado con la letra L o de color rojo.

2. INFORMACIÓN DE LA MÁQUINA

Uso previsto

Este taladro inalámbrico ha sido diseñado para atornillar y aflojar tornillos y para taladrar madera, metales y plásticos.

Especificaciones técnicas

Modelo n.º	CDM1112S
Cargador	CDA1079S
Entrada del cargador	100-240 V~ 50/60 Hz Máx. 1 A
Salida del cargador	12.6 V CC 2A
Paquete de baterías recargables	10.8 V  Iones de litio 1.3 Ah
Tiempo de carga de la batería	45 minutos
Capacidad del portaherramienta	0.8 - 10 mm
Valores de par de apriete	20 + modo taladro
Velocidad sin carga	
Posición 1:	0-350/min
Posición 2:	0-1200/min
Peso (incl. batería)	1.02 kg
Nivel de presión acústica L_{PA}	65.17 dB(A), K=3 dB(A)
Nivel de potencia acústica L_{WA}	76.17 dB(A), K=3 dB(A)
Vibración de mano-brazo a_h (atornillado sin impacto)	0.846 m/s ² K=1.5 m/s ²
Vibración de mano-brazo $a_{h,D}$ (taladrado de metales)	1.739 m/s ² K=1.5 m/s ²

Nivel de vibración

El nivel de vibraciones emitidas declarado en el presente manual de instrucciones ha sido medido de acuerdo con una prueba normalizada

indicada en la norma EN60745; puede usarse para comparar una herramienta con otra y como evaluación preliminar de exposición a la vibración cuando se usa una herramienta para las aplicaciones mencionadas.

- Usar la herramienta para diferentes aplicaciones o con accesorios diferentes o escasamente mantenidos, puede aumentar significativamente el nivel de exposición.
- Cuando la herramienta está apagada o está en funcionamiento pero no está ejecutando realmente ninguna tarea puede reducirse significativamente el nivel de exposición.

Protéjase contra los efectos de las vibraciones haciendo el mantenimiento a la herramienta y a sus accesorios, manteniendo las manos calientes y organizando sus patrones de trabajo.

Descripción

Los números del texto se refieren a los diagramas de las páginas 2-4

Fig. A

1. Máquina
2. Batería
3. Botón de desbloqueo de la batería
4. Indicación de carga de la batería
5. Cargador
6. Indicador LED del cargador
7. Portaherramienta
8. Interruptor de selección de velocidades
9. Interruptor de dirección
10. Interruptor de Encendido/Apagado
11. Anillo de ajuste de par
12. Luz de trabajo
13. Gancho para cinturón

Tecnología de iones de litio

Las baterías suministradas con esta máquina disponen de tecnología de iones de litio.



La ventaja de utilizar baterías de iones de litio es que, hasta que la batería está casi vacía, no se nota que está consumida. Puede usar la máquina hasta que se dé cuenta de que la energía del taladro se ha acabado. Entonces la batería está descargada y debe recargarla.



Otra ventaja es que las baterías de iones de litio no tienen efecto de memoria. Por lo tanto, pueden cargarse en cualquier momento sin que se degraden, independientemente del estado de carga de la batería.

3. FUNCIONAMIENTO



Debe cargarse la batería antes de usar por primera vez la herramienta.

Extraer la batería de la máquina

Fig. B

- Aferre la máquina (1) firmemente con una mano.
- Apriete los botones de desbloqueo de la batería (3) situados a la derecha y a la izquierda de la batería (2) y saque la batería de la máquina como se muestra en la Fig. B.

Insertar la batería en la máquina

Fig. B



Compruebe que la parte exterior de la batería esté limpia y seca antes de colocarla en el cargador o en la máquina.

- Aferre la máquina (1) firmemente con una mano.
- Inserte la batería (2) en la base de la máquina como se muestra en la Fig. B.
- Pulse la batería más hacia delante hasta que haga clic en su sitio.

Comprobar el estado de carga de la batería

Fig. C



La batería suministrada está parcialmente cargada.

- Para comprobar el estado de carga de la batería, primero inserte la batería en la máquina.
- Apriete brevemente el interruptor de Encendido/Apagado (10) para activar el indicador de carga (4)
- El indicador de carga (4) tiene 3 luces que indican el nivel de carga, cuantas más luces encendidas tiene, más batería queda.
- Cuando una de las luces está encendida en ROJO significa que la batería está vacía y debe cargarse inmediatamente.

Carga de la batería (con el cargador)

Fig. D

- Extraiga la batería (2) de la máquina.
- Dé vuelta a la batería (2) y deslícela en el cargador (5) como se muestra en la Fig. C.
- Empuje la batería hasta que quede totalmente colocada en la ranura.
- Enchufe el enchufe del cargador en una toma de corriente eléctrica y espere un poco. Los indicadores de LED del cargador (6) se encenderán y mostrarán el estado del cargador.

Indicador de LED (6)

Fig. D

El cargador tiene 1 indicador de LED (6) que indica el estado del proceso de carga:

Color de LED	Estado de LED	Estado del cargador
Apagado	Apagado	Sin carga o batería no insertada
Verde	Parpadeo	Carga de la batería en curso
Verde	Encendido	Ha finalizado la carga de la batería, batería totalmente cargada
Rojo	Parpadeo	La batería no está correctamente insertada en el cargador o presenta defectos y hay que cambiarla
Rojo	Encendido	La batería está demasiado caliente, el proceso de carga está en espera. La carga iniciará automáticamente después de que la batería se haya enfriado.

- La carga completa de la batería de 1.3 Ah puede llevar hasta 45 minutos.
- Después de que la batería esté totalmente cargada, desenchufe el enchufe del cargador de la toma de corriente y extraiga la batería del cargador.
- La batería puede guardarse o directamente instalarse en la máquina.



Las celdas de iones de litio pueden guardarse por un largo periodo sin perder mucho la carga. Cuando la máquina no se utilizará por un largo periodo de tiempo, es conveniente guardar la batería cargada.

Colocar y extraer brocas y puntas de atornillar

Fig. E



Extraiga siempre la batería antes de montar un accesorio.

El portaherramienta del taladro (7) es apto para brocas y puntas de atornillar de mango redondo y hexagonal.

- Afere la máquina firmemente con una mano.
- Abra el portaherramientas del taladro (7) girando el portaherramienta con la otra mano en el sentido de las agujas del reloj hasta que se abra lo suficiente para que entre la broca.
- Inserte el mango de la broca o de la punta de atornillar.
- Vuelva a apretar bien el portaherramienta girando el portaherramienta (7) en sentido contrario a las agujas del reloj.
- Compruebe que la broca esté bien centrada activando brevemente la máquina con el interruptor de encendido/apagado.

Ajuste de velocidades

Fig. F



Nunca cambie las velocidades cuando el motor está en funcionamiento porque se daña la máquina.





Nunca coloque el interruptor en medio de dos posiciones porque se daña la máquina.

La máquina tiene dos velocidades de taladrado 2, que pueden ajustarse deslizando el interruptor de velocidades (8) hacia delante o hacia atrás. El número de interruptor de velocidad (8) muestra la posición elegida.

- Posición 1: Para taladrado lento, diámetro de taladrado grande o atornillado. La máquina tiene alta potencia a baja velocidad.
- Posición 2: Para taladrado veloz o diámetro de taladrado pequeño.

Ajuste de la dirección de rotación

Fig. G

- Coloque el interruptor de dirección (9) en la posición  para atornillar o para usar como taladro.
- Coloque el interruptor de dirección (9) en la posición  para sacar tornillos.

Cambiar la máquina entre encendido y apagado

Fig. G

El interruptor de encendido/apagado (10) se usa para activar la máquina y ajustar la velocidad de rotación.

- Al pulsar el interruptor de encendido/apagado (10) se activa la máquina, cuanto más se pulsa el interruptor, más veloz se vuelve el taladro.
- Al soltar el interruptor de encendido/apagado (10) se detiene la máquina.
- Mueva el interruptor de inversión de dirección (9) a la posición intermedia para bloquear el movimiento del interruptor de encendido/apagado. No puede activarse en esta posición.



Apoye la máquina solo cuando se haya detenido completamente. No la coloque sobre superficies polvorosas donde las partículas de polvo puedan entrar en el mecanismo.

Ajuste de par de apriete

Fig. G

La máquina tiene 20 ajustes de par de apriete diferentes y un modo de taladrado especial para ajustar la potencia transmitida al portaherramienta.

Al girar el anillo de ajuste de par de apriete (11), los tornillos pueden atornillarse hasta una profundidad predeterminada, lo que es ideal para trabajos repetitivos. Cuanto más elevado es el número, más par de apriete se transmite.

- Seleccione un ajuste bajo para tornillos pequeños o materiales de trabajo blandos.
- Seleccione un ajuste alto para tornillos grandes, materiales de trabajo duros y cuando extraiga tornillos.
- Elija preferentemente un ajuste tan bajo como sea posible para atornillar. Seleccione el ajuste más alto si el motor resbala antes de que el tornillo esté totalmente apretado.
- Para taladrado, gire el anillo de ajuste de par de apriete (11) al ajuste de taladrado  girándolo completamente en sentido contrario a las agujas del reloj.



Asegúrese de que el interruptor de dirección (9) esté siempre ajustado en  durante el taladrado.



La máquina está dotada de una función de protección contra la sobrecarga electrónica. Cuando la máquina se sobrecarga se apaga automáticamente. Cuando esto sucede, espere unos segundos para que se restablezca la protección contra sobrecarga.

- Las puntas de atornillar están disponibles en varios formatos y tamaños. Cuando no esté seguro, pruebe siempre si la punta de atornillar coincide con la cabeza del tornillo sin hacer juego antes de usar la máquina.
- Asegúrese de que la máquina no esté en funcionamiento cuando está en contacto con el tornillo. Una punta que gira puede resbalar. Esto puede dañar la pieza de trabajo.

Cuando taladre madera, metales y otros materiales:

- Con brocas de diámetro pequeño, use una velocidad de broca elevada. Con brocas de diámetro grande, use una velocidad de broca baja.
- Para materiales duros, seleccione una velocidad de broca baja, para materiales blandos seleccione una velocidad de broca alta.
- Sujete la pieza de trabajo en modo adecuado, preferentemente usando una mordaza o un tornillo de banco.
- Durante el taladrado saque el taladro del orificio frecuentemente para que salgan las virutas y el polvo.

Cuando taladre metales:

- Use una broca para metales (HSS). Para obtener mejores resultados debería enfriar la broca con aceite.
- Las brocas para metal (HSS) pueden utilizarse también para taladrar plásticos.

Luz de trabajo (12)

Fig. A

La máquina está dotada de una luz de trabajo para iluminar el lugar de trabajo.

- Se enciende automáticamente al pulsar el interruptor de encendido/apagado.
- Se apaga automáticamente al volver a liberar el interruptor de encendido/apagado.

Gancho para cinturón (13)

Fig. A

La máquina está dotada de un gancho para cinturón para colgar la máquina en el cinturón durante el uso.



Cambie siempre el interruptor de dirección (9) a la posición media para evitar el arranque accidental de la máquina.

- Cuando se suministra, el gancho para cinturón (13) está montado en el lado izquierdo de la máquina.
- Puede extraerse fácilmente sacando el tornillo del gancho y después el gancho.
- Puede montarse en el lado derecho de la máquina si se prefiere.

Consejos para el usuario

Cuando atornille tornillos en madera, metales y otros materiales:

- Antes de usar el aparato compruebe que la broca o punta de atornillar esté correctamente colocada y centrada dentro del portaherramienta.

4. MANTENIMIENTO



Antes de realizar la limpieza y el mantenimiento, apague siempre la máquina y extraiga el paquete de baterías de la máquina.

Limpie regularmente la carcasa de la máquina con un paño suave, preferentemente después de cada uso. Compruebe que los orificios de ventilación estén libres de polvo y suciedad. Elimine el polvo persistente utilizando un paño suave humedecido con agua y jabón. No use disolventes tales como gasolina, alcohol, amoníaco, etc. Tales productos químicos pueden dañar los componentes sintéticos.

GARANTÍA

Las condiciones de la garantía se encuentran en la tarjeta de garantía suministrada por separado.

MEDIOAMBIENTE



Los aparatos eléctricos o electrónicos defectuosos y/o desechados deben recogerse en lugares de reciclado apropiado.

Solo para países de la Comunidad Europea

No elimine las herramientas eléctricas como residuos domésticos. De acuerdo con la Directiva Europea 2012/19/EU sobre residuos de aparatos eléctricos y electrónicos, y su transposición a las legislaciones nacionales, las herramientas eléctricas que ya no se utilizan deben recogerse por separado y eliminarse en modo ecológico.

El producto y el manual de usuario están sujetos a variaciones. Las especificaciones pueden variarse sin previo aviso.

Berbequim de iões de lítio sem fio 10,8V CDM1112S

Obrigado por ter adquirido este produto da Ferm. Ao fazê-lo, adquiriu um excelente produto, fornecido por um dos principais fornecedores da E.Uropa. Todos os produtos fornecidos pela Ferm são fabricados de acordo com os mais elevados padrões de desempenho e segurança. Como parte da nossa filosofia, fornecemos também um excelente serviço de assistência ao cliente, apoiado pela nossa garantia abrangida. Esperamos que aprecie utilizar este produto durante muitos anos.

1. INSTRUÇÕES DE SEGURANÇA

 **Leia os avisos de segurança fornecidos, os avisos de segurança adicionais e as instruções.** O não cumprimento dos avisos de segurança e as instruções podem resultar em choque eléctrico, incêndio e/ou ferimentos graves. **Guarde os avisos de segurança e as instruções para referência futura.**

Os seguintes símbolos são utilizados no manual do utilizador ou no produto:



Leia o manual do utilizador.



Indica o risco de ferimentos, morte ou danos na ferramenta se as instruções indicadas neste manual não forem seguidas.



Risco de choque eléctrico



Velocidade electrónica variável



Rotação, esquerda/direita



Não utilizar debaixo de chuva



Apenas para utilização no interior



Máquina de classe II - Isolamento duplo - Não é necessário uma ficha com ligação à terra.



Na eventualidade de avaria, o transformador não é perigoso



Temperatura máx. de 40° C



Não deite a bateria no fogo



Não deite a bateria dentro de água



Não elimine o produto em recipientes não adequados.



Separe a colecção da bateria de iões de lítio.



Fusível miniatura com desfasamento



O produto está em conformidade com as normas de segurança aplicáveis nas directivas Europeias.

Avisos de segurança adicionais para berbequins e chaves de parafusos

- Use protecção auricular quando efectuar perfurações de impacto.** A exposição ao ruído pode causar perda de audição.
- Utilize a(s) pega(s) auxiliar(es), caso sejam fornecidas com a ferramenta.** A perda de controlo pode causar ferimentos.
- Segure a ferramenta eléctrica pelas superfícies isoladas ao efectuar uma operação em que o acessório de corte possa entrar em contacto com fios escondidos ou com o próprio cabo da ferramenta.** Um acessório de corte que entre em contacto com um fio com tensão eléctrica poderá fazer com que as peças de

metal expostas da ferramenta conduzam electricidade e electrocutem o utilizador.

Utilização e cuidados a ter com a ferramenta com baterias

- a) **Recarregue apenas com o carregador especificado pelo fabricante.** *Um carregador adequado para um tipo de bateria pode causar um incêndio se for utilizado com outra bateria.*
- b) **Utilize apenas ferramentas que tenham pilhas especificamente concebidas.** *A utilização de outro tipo de pilhas pode causar lesões e incêndio.*
- c) **Quando não utilizar a bateria, mantenha-a afastada de outros objectos metálicos, tais como cliques para papel moedas, chaves, pregos, parafusos ou outros pequenos objectos metálicos que permitam fazer a ligação de um terminal para outro.** *O curto-circuito dos terminais da bateria pode causar queimaduras ou um incêndio.*
- d) **Em condições abusivas, pode derramar líquido da pilha, devendo evitar o contacto. Se tocar acidentalmente no líquido, lave bem com água. Se o líquido entrar em contacto com os olhos, consulte um médico.** *O líquido derramado da bateria pode causar irritação ou queimaduras.*

Assistência

- a) **A sua ferramenta eléctrica só deve ser reparada por pessoal qualificado e só devem ser utilizadas peças sobressalentes originais.** *Desta forma, é garantida a segurança da ferramenta eléctrica.*

Para o carregador

Utilização pretendida

Carregue apenas pilhas recarregáveis de iões de lítio de 10,8V MÁX. 1,5 Ah. Outro tipo de pilhas podem rebentar, causando ferimentos e danos.

- a) **O aparelho não deve ser utilizado por pessoas (incluindo crianças) com capacidades físicas, sensoriais ou mentais reduzidas ou com falta de experiência e conhecimentos, a menos que tenham supervisão ou instrução**
- b) **As crianças devem ser vigiadas, para que**

não brinquem com o aparelho

- c) Não recarregue pilhas não recarregáveis!
- d) Durante o processamento de carregamento, as pilhas devem ser colocadas em locais bem ventiladas!

Riscos residuais

Mesmo que a ferramenta eléctrica seja utilizada de acordo com as indicações, não é possível eliminar todos os factores de risco residuais. Os seguintes perigos podem surgir no que respeita ao fabrico e concepção da ferramenta eléctrica:

- a) Problemas de duração resultantes da emissão de vibrações se a ferramenta eléctrica for utilizada durante períodos de tempo mais prolongados ou se não for gerida e mantida correctamente.
- b) Ferimentos e danos materiais devido a acessórios partidos que sejam quebrados inesperadamente.



Aviso! *Esta ferramenta eléctrica produz um campo electromagnético durante o funcionamento. Este campo pode, em determinadas circunstâncias, interferir com implantes médicos activos ou passivos. Para reduzir o risco de ferimentos graves ou letais, recomendamos que as pessoas que usem implantes médicos consultem um médico e o fabricante de implantes médicos antes de utilizar esta ferramenta eléctrica.*

Substituição do cabo de alimentação

Se o cabo de alimentação estiver danificado, deve ser substituído pelo fabricante, o respectivo agente de assistência ou técnicos devidamente qualificados para evitar uma situação de perigo.

Substituir a ficha (apenas as fichas no Reino Unido)

Se a ficha de 3 pinos moldada fixada no equipamento estiver danificada e for necessário substituí-la, é importante que seja destruída e substituída correctamente por uma ficha com fusível BS1363/5A aprovada e que as instruções de ligação sejam seguidas. Os fios no cabo de rede têm várias cores, de acordo com o seguinte código:

- azul nEUtro
- castanho com corrente

Uma vez que as cores dos fios no cabo de rede do equipamento podem não corresponder às marcações de cores que identificam os terminais na ficha, proceda do seguinte modo:

- O fio azul deve ser ligado ao terminal assinalado com a letra N ou a preto.
- O fio castanho deve ser ligado ao terminal assinalado com a letra L ou a vermelho.

2. INFORMAÇÕES SOBRE A MÁQUINA

Utilização pretendida

Este berbequim sem fio destina-se a apertar e desapertar parafusos, assim como perfurar madeira, metal e plástico.

Especificações técnicas

Modelo n.º	CDM1112S
Carregador	CDA1079S
Entrada do carregador	100-240 V~ 50/60 Hz máx. 1 A
Saída do carregador	12,6 V CC 2 A
Pilha recarregável	10,8 V  ões de lítio de 1,3 Ah
Tempo de carregamento da bateria	45 minutos
Capacidade do mandril	0,8 - 10 mm
Definições do binário	20 + modo de perfuração
Sem velocidade de carga	
Posição 1:	0-350/min
Posição 2:	0-1200/min
Peso (com bateria)	1,02 kg
Nível de pressão acústica L_{PA}	65,17 dB (A), K=3 dB (A)
Nível de potência acústica L_{WA}	76,17 dB (A), K=3 dB (A)
Vibração da mão para o braço a_h (aparafusamento sem impacto)	0,846 m/s ² K=1,5 m/s ²
Vibração da mão para o braço $a_{h,d}$ (perfuração em metal)	1,739 m/s ² K=1,5 m/s ²

Nível de vibração

O nível de emissão de vibrações indicado neste manual de instruções foi medido em conformidade com um teste padrão especificado pela norma EN 60745. Poderá ser utilizado

para comparar ferramentas e como avaliação preliminar da exposição a vibrações quando utilizar a ferramenta para as aplicações indicadas.

- O uso da ferramenta para aplicações diferentes, ou com acessórios diferentes ou com uma manutenção deficiente, pode aumentar consideravelmente o nível de exposição.
- O número de vezes que a ferramenta é desligada ou está ligada, mas não está a ser utilizada, pode reduzir significativamente o nível de exposição.

Proteja-se contra os efeitos da vibração, através de uma manutenção da ferramenta e dos respectivos acessórios, mantendo as mãos quentes e organizando os sEUs padrões de trabalho.

Descrição

Os números indicados no texto dizem respeito aos diagramas nas páginas 2- 4

Fig. A

1. Máquina
2. Bateria
3. Botão de desbloqueio da bateria
4. Indicador de carga da bateria
5. Carregador
6. LED de indicação do carregador
7. Mandril
8. Interruptor de selecção de velocidades
9. Interruptor de direcção
10. Interruptor para ligar/desligar
11. Anel de ajuste do binário
12. Luz de funcionamento
13. Gancho da correia

Tecnologia de iões de lítio

As pilhas fornecidas com esta máquina têm a tecnologia de iões de lítio.



Uma das vantagens da utilização das pilhas de lítio é o facto de, quando a bateria estiver quase gasta, não se nota praticamente qualquer perda de potência. A máquina pode ser utilizada até começar a reparar que a potência do berbequim está a esgotar-se. A bateria está descarregada e tem de ser carregada.



Outra vantagem das pilhas de iões de lítio é não terem efeito de memória. Por conseguinte, podem ser carregadas em qualquer altura sem deterioração, independentemente do estado de carregamento da pilha.

3. FUNCIONAMENTO



A bateria deve ser carregada antes de utilizá-la pela primeira vez.

Retirar a máquina da máquina

Fig. B

- Segure a máquina (1) com firmeza com uma mão
- Empurre os botões de desbloqueio da bateria (3) localizados no lado esquerdo e direito da bateria (2) e retire a bateria da máquina, como indicado na Fig. B.

Inserir a bateria na máquina

Fig. B



Assegure-se que o exterior da bateria está limpo e seco antes de ligá-lo ao carregador ou máquina.

- Segure a máquina (1) com firmeza com uma mão
- Insira a bateria (2) na base da máquina, como indicado na Fig. B.
- Empurre a bateria ainda mais até encaixar no respectivo local.

Verificar o estado de carregamento da bateria

Fig. C



A bateria incluída é fornecida num estado de carregamento parcial.

- Para verificar o estado da carga da bateria, insira primeiro a bateria na máquina.
- Empurre ligeiramente o interruptor para ligar/desligar (10) para activar o indicador de carga (4)
- O indicador de carga (4) tem 3 luzes que indicam o nível de carga, quanto maior for o número de luzes que se acenderem, maior é a carga restante na bateria.

- Se uma das luzes se acender a VERMELHO, isso significa que a bateria não tem carga e que deve carregá-la de imediato.

Carregar a máquina (com o carregador)

Fig. D

- Retire a bateria (2) da máquina
- Vire a bateria (2) ao contrário e empurre-a para dentro do carregador (5) como indicado na Fig. C.
- Empurre a bateria até estar totalmente encaixada na ranhura.
- Ligue a ficha do carregador a uma tomada eléctrica e aguarde alguns instantes. O indicador LED no carregador (6) acende-se e mostra o estado de carregador.

Indicador LED (6)

Fig.D

O carregador tem 1 indicador LED (6), que indica o estado do processo de carregamento:

Cor do LED	Estado do LED	Estado do carregador
Desligado	Desligado	A bateria não tem carga ou a bateria não foi inserida
Verde	Intermitente	Carregamento da bateria em curso
Verde	Ligado	O carregamento da bateria foi concluído, a bateria está totalmente carregada
Vermelho	Intermitente	A bateria não foi inserida correctamente no carregador ou a bateria está defeituosa e tem de ser substituída
Vermelho	Ligado	A bateria está demasiado quente, o progresso de carregamento está em espera. O carregamento vai ser iniciado automaticamente depois da bateria arrefecer.

- O carregamento total da bateria de 1,3 Ah pode demorar até cerca de 45 minutos.
- Quando a bateria estiver totalmente carregada, retire a ficha do carregador da tomada e retire a bateria do carregador.
- A bateria pode ser armazenada ou instalada directamente na máquina.

As baterias de iões de lítio podem ser armazenadas durante um período prolongado sem perderem uma parte considerável da carga. Quando não utilizar a máquina durante um período de tempo mais prolongado, é aconselhável armazenar a bateria no estado carregado.

Instalar e retirar brocas de berbequins ou chaves de parafusos

Fig. E



Antes de instalar um acessório, retire sempre a bateria.

O mandril porta-brocas (7) é adequado para brocas de berbequins e chaves de parafusos com um eixo redondo, assim como uma chave hexagonal.

- Segure a máquina com firmeza com uma mão
- Abra o mandril porta-brocas (7) rodando o mandril com a outra mão para a direita até ficar suficientemente aberto para que a broca deslize.
- Insira o eixo da broca do berbequim ou da chave de parafusos
- Aperte de novo o mandril porta-brocas rodando com firmeza o mandril (7) para a esquerda.
- Verifique se a broca está bem centrada, activando o interruptor para ligar/desligar da máquina.

Ajustar as velocidades

Fig. F



Nunca mude de velocidade quando o motor estiver em funcionamento, isto irá danificar a máquina.



Nunca coloque o interruptor no meio entre as duas posições, porque senão danifica a máquina.

A máquina tem 2 velocidades de perfuração, que podem ser ajustadas deslizando o interruptor de velocidades (8) para a frente ou para trás. O número indicado no interruptor de velocidades (8) mostra a posição escolhida.



- Posição 1: Para uma perfuração lenta, um diâmetro de perfuração grande ou apertar parafusos. A máquina tem uma elevada

potência a uma velocidade reduzida.

- Posição 2: Para uma perfuração rápida ou um diâmetro de perfuração pequeno

Ajustar a direcção de rotação

Fig. G

- Defina o interruptor de direcção (9) para a posição  para apertar parafusos ou utilizá-la para perfuração.
- Defina o interruptor de direcção (9) para a posição  para desapertar os parafusos.

Ligar e desligar a máquina

Fig. G

O interruptor para ligar/desligar (10) é utilizado para activar a máquina e ajustar a velocidade de rotação.

- Se premir o interruptor para ligar/desligar (10) irá activar a máquina, quanto mais premir o interruptor, mais rápida será a rotação do berbequim.
- Se libertar o interruptor para ligar/desligar (10), a máquina será parada.
- Desloque o interruptor de inversão de direcção (9) para a posição central para bloquear o movimento do interruptor para ligar/desligar. Nesta posição, não pode ser activado.



Só deve pousar a máquina depois de parar de funcionar por completo. Não coloque a máquina numa superfície com pó uma vez que podem entrar partículas de pó dentro do mecanismo.

Ajustar o binário

Fig. G

A máquina tem 20 definições de binário diferentes e um modo de perfuração especial para definir a potência transmitida para o mandril.

Ao rodar o anel de ajuste do binário (11), os parafusos podem ser apertados para uma profundidade pré-determinada, ideal para trabalho repetitivo. Quanto mais alto for o número, maior será o binário transmitido.

- Seleccionar uma definição baixa para os parafusos pequenos ou material macio.
- Seleccionar uma definição alta para parafusos grandes, materiais duros e quando retirar parafusos.

- De preferência, deve escolher uma definição tão baixa quanto possível quando apertar parafusos. Seleccione uma definição mais alta se o motor deslizar antes do parafuso ser apertado totalmente.
- Para trabalhos de perfuração, rode o anel de ajuste de binário (11) para as definições de perfuração (▲▲▲) rodando-o totalmente para a esquerda.



Assegure-se que o interruptor de direcção (9) está sempre definido para ◀ durante a perfuração.



A máquina está equipada com a função de protecção de sobrecarga electrónica. Se a máquina ficar sobrecarregada, desliga-se automaticamente. Se isto se verificar, aguarde durante alguns segundos para permitir a reposição da protecção de sobrecarga.

Luz de funcionamento (12)

Fig. A

A máquina está equipada com uma luz de funcionamento para iluminar o local de trabalho.

- Liga-se automaticamente quando o interruptor para ligar/desligar é premido.
- Desliga-se automaticamente quando o interruptor para ligar/desligar é libertado.

Gancho da correia (13)

Fig. A

A máquina está equipada com um gancho de correia para pendurar a máquina à correia durante a utilização.



Mude sempre o interruptor de direcção (9) para a posição intermédia para evitar um arranque acidental da máquina.

- Se for fornecido, o gancho da correia (13) está montado no lado esquerdo da máquina.
- Pode retirá-lo facilmente removendo o parafuso no gancho e retirando-o.
- Pode montá-lo no lado direito da máquina, se preferir.

Sugestões para o utilizador

Quando apertar parafusos em madeira, metal e outros materiais:

- Antes de utilizar o aparelho, verifique se a broca ou parafuso estão bem apertados e centrados no mandril porta-brocas.
- As brocas estão disponíveis em formas e tamanhos. Se não tiver a certeza qual deve utilizar, experimente se a broca encaixa na cabeça do parafuso sem folga antes de utilizar a máquina.
- Quando entrar em contacto com o parafuso, assegure-se que a máquina não está a funcionar. Uma broca rotativa pode escorregar. Isto pode resultar em danos na peça a trabalhar.

Quando perfurar madeira, metal e outros materiais:

- Com berbequins de diâmetro pequeno, utilize uma velocidade de perfuração elevada. Com berbequins de diâmetro grande, utilize uma velocidade de perfuração baixa.
- Para materiais duros, seleccione uma velocidade de perfuração baixa, para materiais macios seleccione uma velocidade de perfuração elevada.
- Fixe a peça a trabalhar correctamente, de preferência utilizando um grampo ou torno.
- Durante a perfuração, retire o berbequim do furo com frequência para que as limalhas de ferro ou a poeira da perfuração seja removida.

Quando perfurar metal:

- Utilize uma broca de metal (HSS). Para obter os melhores resultados, deve arrefecer a broca com óleo.
- As brocas de metal (HSS) também podem ser utilizadas para perfurar plástico.

4. MANUTENÇÃO



Antes de efectuar a limpeza e a manutenção, desligue sempre a máquina e retire a bateria da máquina.

Limpe a carcaça da máquina com regularidade com um pano macio, de preferência após cada utilização. Certifique-se de que as aberturas de ventilação não têm pó ou sujidade. Retire a sujidade muito persistente com um pano macio humedecido com água de sabão. Não utilize solventes, como gasolina, álcool, amoníaco, etc. Este tipo de produtos químicos danificam os componentes sintéticos.

GARANTIA

As condições da garantia estão disponíveis no cartão da garantia fornecido em separado.

AMBIENTE



Os aparelhos eléctricos ou electrónicos defeituosos e/ou eliminados devem ser recolhidos em locais de reciclagem adequados.

Apenas para os países da CE

Não elimine as ferramentas eléctricas em conjunto com os resíduos domésticos. De acordo com a directiva Europeia 2012/19/EU sobre resíduos de equipamentos eléctricos e electrónicos e a respectiva implementação na legislação nacional, as ferramentas eléctricas que já não sejam utilizadas devem ser recolhidas em separado e eliminadas de maneira ecológica.

O equipamento e o manual do utilizador estão sujeitos a alterações sem aviso prévio. As especificações podem ser alteradas sem aviso prévio.

Trapano/avvitatore senza fili con batteria Li-Ion 10,8 V CDM1112S

Grazie per avere acquistato questo prodotto Ferm. Ora possiedi un prodotto eccellente, offerto da uno dei principali fornitori Europei. Tutti i prodotti Ferm sono realizzati nel rispetto dei più rigorosi standard prestazionali e di sicurezza. Quale parte della nostra filosofia offriamo inoltre un servizio di assistenza ai clienti eccellente, supportato da una garanzia completa. Ci auguriamo che possiate utilizzare con soddisfazione questo prodotto per molti anni.

1. ISTRUZIONI DI SICUREZZA

 **Leggere le avvertenze di sicurezza contenute nel presente manuale, le avvertenze di sicurezza aggiuntive e le istruzioni.** La mancata osservanza delle avvertenze di sicurezza e delle istruzioni potrebbe causare scosse elettriche, incendi e/o lesioni gravi. **Conservare le avvertenze di sicurezza e le istruzioni per una futura consultazione.**

I simboli riportati di seguito vengono utilizzati all'interno del manuale per l'utente oppure sono indicati sul prodotto:

 *Leggere il manuale per l'utente.*

 *Denota il rischio di lesioni personali, morte o danni all'utensile in caso di mancata osservanza delle istruzioni contenute nel presente manuale.*

 *Rischio di scosse elettriche*

 *Velocità elettronica variabile*

 *Rotazione, sinistra/destra*

 *Non esporre alla pioggia*

 *Solo per uso interno*

 *Apparecchio di Classe II - Doppio isolamento - Non è necessario il collegamento a terra.*

 *In caso di guasto, il trasformatore non è pericoloso*

 *Temperatura massima 40° C*
Max 40° C

 *Non gettare la batteria nel fuoco*

 *Non gettare la batteria nell'acqua*

 *Non smaltire il prodotto in contenitori non idonei.*

 *Raccolta differenziata per la batteria agli ioni di litio.*

 *Fusibile miniaturizzato a tempo ritardato*
T 3,15A

 *Il prodotto è conforme alle norme di sicurezza vigenti ai sensi delle direttive Europee.*

Avvertenze di sicurezza aggiuntive per trapani e avvitatori

- Quando si eseguono perforazioni a percussione indossare protezioni acustiche.** L'esposizione al rumore può provocare la perdita dell'udito.
- Utilizzare l'impugnatura/le impugnature ausiliaria/e se fornita/e in dotazione con l'utensile.** La perdita di controllo può causare lesioni personali.
- Quando si eseguono operazioni in cui l'accessorio di taglio può entrare in contatto con fili elettrici nascosti o con il cavo di alimentazione dell'utensile, tenerlo esclusivamente dalle impugnature, che sono isolate.** Gli accessori da taglio che vengono a

contatto con un cavo sotto tensione trasmettono la corrente elettrica anche alle parti metalliche esposte dell'elettrotensile con il pericolo di provocare la folgorazione dell'operatore.

Uso e manutenzione dell'utensile a batteria

- a) **Ricaricare l'utensile esclusivamente con il caricabatterie specificato dal costruttore.**
Un caricabatterie adatto a un determinato tipo di batteria può comportare il rischio di incendio se utilizzato con una batteria diversa.
- b) **Gli elettrotensili devono essere usati esclusivamente con i tipi di batterie specificatamente indicati.** *L'uso di batterie di tipi diversi può comportare il rischio di lesioni e di incendio.*
- c) **Quando la batteria non viene utilizzata, tenerla lontano da oggetti metallici, come fermagli, monete, chiavi, chiodi, viti o altri piccoli oggetti di metallo, che potrebbero provocare un contatto dei morsetti.** *Il corto circuito dei morsetti della batteria può dare origine a ustioni o incendi.*
- d) **In condizioni di impiego non corretto, si potrebbe verificare la fuoriuscita del liquido dalla batteria; evitarne il contatto. In caso di contatto, sciacquare con abbondante acqua. Se il liquido viene a contatto con gli occhi, consultare anche un medico. Il liquido fuoriuscito dalla batteria può causare irritazione o ustioni.**

Assistenza

- a) **L'assistenza per l'elettrotensile deve essere prestata da un tecnico qualificato che utilizzi soltanto ricambi originali.** *In questo modo viene garantita la sicurezza dell'elettrotensile.*

Caricabatterie

Uso previsto

Utilizzare esclusivamente batterie ricaricabili agli ioni di litio da 10,8V e max. 1,5 Ah. Batterie di tipi diversi potrebbero esplodere provocando lesioni personali e danni.

- a) **L'apparecchio non deve essere usato da persone con capacità fisiche, sensoriali o mentali ridotte (bambini inclusi) o che non**

hanno alcuna esperienza o conoscenza dell'apparecchio, a meno che non siano sorvegliate o siano state istruite sull'uso del prodotto.

- b) **Accertarsi che i bambini non giochino con il caricabatterie.**
- c) Non ricaricare batterie non ricaricabili!
- d) Mentre il caricabatteria è in funzione sistemarlo in un luogo ben ventilato!

Rischi residui

Anche quando l'elettrotensile viene usato rispettando le indicazioni fornite non è possibile eliminare tutti i fattori di rischio residui. Possono insorgere i seguenti rischi associati alle caratteristiche strutturali e di configurazione dell'elettrotensile:

- a) problemi di salute derivanti dall'emissione di vibrazioni se l'elettrotensile viene usato per un periodo prolungato oppure se non è adeguatamente gestito e correttamente mantenuto;
- b) lesioni personali o danni materiali dovuti ad accessori rotti che si disintegrano.



Avvertenza! *Quando è in funzione questo elettrotensile produce un campo elettromagnetico. In determinate circostanze, tale campo elettromagnetico potrebbe interferire con il funzionamento di impianti medici attivi o passivi. Per ridurre il rischio di incidenti gravi o mortali, raccomandiamo alle persone con impianti medici di consultare il proprio medico o il costruttore dell'impianto medicale prima di utilizzare questo elettrotensile.*

Sostituzione del cavo di alimentazione

Se il cavo di alimentazione è danneggiato, deve essere sostituito dal costruttore, da un suo rappresentante addetto all'assistenza o da altre persone con qualifica simile al fine di evitare rischi per la sicurezza.

Sostituzione della spina (solo per le spine di caricabatterie nel Regno Unito)

Se la spina tripolare stampata attaccata al cavo di alimentazione dell'elettrotensile è danneggiata e deve essere sostituita, è importante che sia correttamente demolita e sostituita con una spina

fusa BS 1363/5A omologata e che si seguano le seguenti istruzioni per il collegamento dei fili elettrici. I fili all'interno del cavo di alimentazione sono colorati in base al seguente codice:

- blu nEUtro
- marrone sotto tensione

Poiché i colori dei fili all'interno del cavo di alimentazione potrebbero non corrispondere alle marcature colorate che identificano i terminali nella spina, procedere come segue:

- il filo blu deve essere collegato al terminale contrassegnato con la lettera N o di colore nero;
- il filo marrone deve essere collegato al terminale contrassegnato con la lettera L o di colore rosso.

2. INFORMAZIONI RELATIVE ALL'ELETTROUTENSILE

Uso previsto

Questo trapano senza fili è destinato all'inserimento e all'allentamento di viti oltre che alla perforazione di legno, metallo e plastica.

Dati tecnici

Numero modello	CDM112S
Caricabatterie	CDA1079S
Ingresso caricabatterie	100-240V~ 50/60 Hz Max. 1 A
Uscita caricabatterie	12,6 V c.c. 2 A
Batteria ricaricabile	10,8 V  Li-Ion 1,3 Ah
Tempo di carica batteria	45 minuti
Mandrino	Attacco 0,8 - 10 mm
Impostazioni coppia	20 + Modalità perforazione
Velocità a vuoto	
Posizione 1:	0-350 giri/min
Posizione 2:	0-1200 giri/min
Peso (incl. batteria)	1,02 kg
Livello di pressione sonora L_{PA}	65,17 dB (A) K= 3 dB (A)
Livello di potenza sonora L_{WA}	76,17 dB (A) K= 3 dB (A)
Vibrazioni mano-braccio a_h (avvitamento senza percussione)	0,846 m/s ² K=1,5 m/s ²
Vibrazioni mano-braccio $a_{h,D}$ (perforazione di metalli)	1,739 m/s ² K=1,5 m/s ²

Livello di emissione di vibrazioni

Il livello di emissione di vibrazioni indicato nel presente manuale d'istruzioni è stato misurato in base al test standardizzato previsto dalla normativa EN 60745; può essere utilizzato per confrontare vari apparecchi fra loro e come valutazione preliminare dell'esposizione alle vibrazioni quando si utilizza l'elettrotensile per le applicazioni menzionate.

- L'uso dell'elettrotensile per applicazioni o con accessori diversi o in condizioni di scarsa manutenzione, potrebbe aumentare notevolmente il livello di esposizione a vibrazioni.
- I momenti in cui l'elettrotensile è spento o quando è acceso ma non viene utilizzato potrebbero ridurre sensibilmente il livello di esposizione a vibrazioni.

Proteggersi contro gli effetti delle vibrazioni sottoponendo l'utensile e i relativi accessori a regolare manutenzione, evitare il raffreddamento delle mani, organizzare opportunamente i turni di lavoro.

Descrizione

I numeri che compaiono nel testo si riferiscono agli schemi riportati alle pagine 2-4

Fig. A

1. Elettrotensile
2. Batteria
3. Pulsante di sblocco batteria
4. Indicatore di carica batteria
5. Caricabatterie
6. Indicatore a LED caricabatterie
7. Mandrino
8. Selettore di velocità
9. Selettore di direzione
10. Interruttore On/Off
11. Anello di regolazione coppia
12. Luce di lavoro
13. Gancio per cintura

Tecnologia agli ioni di litio

Le batterie fornite in dotazione con questo elettrotensile sono agli ioni di litio.



Uno dei vantaggi delle batterie agli ioni di litio è che fino a quando la batteria non è quasi del tutto scarica, praticamente non si nota che la carica si sta esaurendo. L'elettrotensile può essere usato fino a quando si inizia a notare che la potenza

del trapano è diminuita. A quel punto la carica della batteria è esaurita e deve essere ricaricata.



Un altro vantaggio è che le batterie agli ioni di litio non sono soggette all'effetto memoria, perciò possono essere ricaricate in qualsiasi momento senza degradarsi, a prescindere dal loro stato di carica.

3. UTILIZZO



Prima del primo utilizzo la batteria deve essere caricata.

Rimozione della batteria dall'elettrotensile Fig. B

- Tenere fermo l'elettrotensile (1) saldamente con una mano.
- Premere i pulsanti di sblocco della batteria (3) situati uno alla destra e uno alla sinistra della batteria (2) ed estrarre la batteria dall'elettrotensile, come illustrato nella Figura B.

Inserimento della batteria nell'elettrotensile Fig. B



Assicurarsi che la batteria sia pulita esternamente prima di collegarla al caricabatterie o all'elettrotensile.

- Tenere fermo l'elettrotensile (1) saldamente con una mano.
- Inserire la batteria (2) nella base dell'elettrotensile, come illustrato nella Figura B.
- Spingere in avanti la batteria finché scatta in posizione con un clic.

Verifica dello stato di carica della batteria Fig. C



La batteria inclusa viene fornita in condizioni di carica parziale.

- Per verificare lo stato di carica della batteria, per prima cosa inserire la batteria nell'elettrotensile.
- Premere brevemente l'interruttore On/Off (10) per azionare l'indicatore di carica (4).

- L'indicatore di carica (4) presenta 3 spie che mostrano il livello di carica: più spie sono accese più la batteria è carica.
- Se una delle spie è illuminata di ROSSO, significa che la batteria è completamente scarica e deve essere ricaricata immediatamente.

Carica della batteria (con il caricabatterie) Fig. D

- Rimuovere la batteria (2) dall'elettrotensile.
- Capovolgere la batteria (2) e inserirla nel caricabatterie (5), come illustrato nella Figura. D.
- Spingere la batteria finché si incastra nell'apposito alloggiamento.
- Collegare la spina del caricabatterie a una presa elettrica e attendere un momento. L'indicatore a LED sul caricabatterie (6) si illumina e mostra lo stato di carica della batteria.

Indicatore a LED (6) Fig. D

Sul caricabatterie è presente un indicatore a LED (6) che mostra lo stato del processo di carica:

Colore LED	Stato LED	Stato caricabatterie
Spento	Spento	Corrente assente o nessuna batteria inserita
Verde	Lampeggiante	In carica
Verde	Acceso stabile	Carica terminata, batteria completamente carica
Rosso	Lampeggiante	La batteria non è inserita correttamente nel caricabatterie oppure è difettosa e deve essere sostituita.
Rosso	Acceso stabile	La batteria ha raggiunto una temperatura troppo elevata. Il processo di carica è stato sospeso. Il processo di carica riprenderà automaticamente appena la batteria si sarà raffreddata.

- Per caricare completamente la batteria da 1,3 Ah possono essere necessari fino a 45 minuti.
- Una volta caricata la batteria, rimuovere la spina del caricabatterie dalla presa di corrente e rimuovere la batteria dal caricabatterie.
- La batteria può essere riposta o installata direttamente sull'elettrotensile.



Le celle agli ioni di litio possono essere conservate per un lungo periodo senza perdere molto della loro carica. Se si prevede che l'elettrotensile non verrà usato per molto tempo si consiglia di conservare le batterie cariche.

Inserimento e rimozione delle punte per perforazione o per avvvitamento

Fig. E



Rimuovere sempre la batteria prima di inserire un accessorio.

Il mandrino del trapano (7) è adatto per le punte per perforazione e per quelle per avvvitamento con un attacco tondo o esagonale.

- Tenere fermo l'elettrotensile saldamente con una mano.
- Aprire il mandrino del trapano (7) ruotandolo con l'altra mano in senso orario finché è aperto a sufficienza per inserire la punta.
- Inserire l'attacco della punta di trapano o della punta di cacciavite.
- Stringere nuovamente il mandrino del trapano (7) ruotandolo con forza in senso antiorario.
- Verificare che la punta sia ben centrata azionando brevemente l'interruttore On/Off dell'elettrotensile.

Regolazione della velocità

Fig. F



Non cambiare mai la velocità di rotazione mentre il motore è avviato, perché l'elettrotensile potrebbe danneggiarsi.





Non posizionare mai il selettore di velocità in mezzo tra le due posizioni, perché l'elettrotensile potrebbe danneggiarsi.

L'elettrotensile ha 2 velocità che possono essere regolando facendo scorrere avanti o indietro il selettore di velocità (8). Il numero sul selettore di velocità (8) mostra la posizione scelta.

- Posizione 1: Per perforazioni a velocità ridotta, esecuzione di fori di diametro grande o inserimento di viti. L'elettrotensile ha una potenza elevata a velocità ridotta
- Posizione 2: Per perforazioni a velocità elevata o esecuzione di fori di diametro piccolo

Regolazione della direzione di rotazione

Fig. G

- Posizionare il selettore di direzione (9) su  per stringere le viti o per eseguire perforazioni.
- Posizionare il selettore di direzione (9) su  per rimuovere le viti.

Accensione e spegnimento dell'elettrotensile

Fig. G

L'interruttore On/Off (10) serve per mettere in funzione l'elettrotensile e regolare la velocità di rotazione.

- Premendo l'interruttore On/Off (10) l'elettrotensile si avvia. L'intensità di pressione dell'interruttore determina la velocità di rotazione del trapano.
- Rilasciando l'interruttore On/Off (10) l'elettrotensile si arresta.
- Spostare il selettore di direzione (9) in posizione centrale per bloccare il movimento dell'interruttore On/Off. Con il selettore di direzione in tale posizione l'elettrotensile non può essere attivato.



Appoggiare l'elettrotensile solamente quando si è arrestato completamente. Non collocarlo su una superficie impolverata in quanto le particelle di polvere potrebbero entrare nel meccanismo.

Regolazione della coppia

Fig. G

L'elettrotensile ha 20 impostazioni di coppia diversi e una modalità di perforazione speciale per stabilire la potenza trasmessa al mandrino.

Ruotando l'anello di regolazione della coppia (11), le viti possono essere inserite a una profondità prestabilita; ciò è ideale per i lavori ripetitivi. Quanto più alto è il numero tanto maggiore è la coppia trasmessa.

- Selezionare un'impostazione bassa per le viti piccole o per materiali teneri.
- Selezionare un'impostazione alta per le viti grandi, per materiali duri e per rimuovere delle viti.
- Per inserire delle viti scegliere preferibilmente la più bassa impostazione possibile. Se prima che la vite sia completamente serrata il motore slitta, selezionare un'impostazione più alta.

- Per eseguire perforazioni, ruotare l'anello di regolazione della coppia (11) sull'impostazione di trapano (🔩), girandolo completamente in senso antiorario.



Assicurarsi che il selettore di direzione (9) sia sempre impostato su  quando si eseguono perforazioni.



L'elettrotensile è dotato della funzione di protezione elettronica contro il sovraccarico. Quando l'elettrotensile è sovraccarico si spegne automaticamente. Se ciò avviene, attendere qualche secondo per lasciare che la protezione contro il sovraccarico si resett.

- Le punte di cacciavite sono disponibili in svariate forme e dimensioni. Se non si è sicuri, provare sempre se la punta è adatta alla testa della vite senza gioco prima di utilizzare l'elettrotensile
- Accertarsi che l'elettrotensile non sia in funzione quando entra in contatto con la vite. Una punta in rotazione potrebbe scivolare, danneggiando il pezzo da lavorare.

Quando si deve perforare il legno, il metallo e altri materiali:

- Per i fori di piccolo diametro usare una velocità alta. Per i fori di diametro grande usare una velocità bassa.
- Per i materiali duri selezionare una velocità bassa, per i materiali teneri una velocità alta.
- Fissare opportunamente il pezzo da lavorare, preferibilmente utilizzando una morsa o un morsetto.
- Durante le perforazioni estrarre spesso la punta del trapano dal foro in modo che trucioli e polvere siano rimossi.

Quando si deve perforare il metallo:

- Usare una punta di trapano per metallo (HSS). Per ottenere i migliori risultati raffreddare la punta con olio.
- Le punte di trapano per metallo (HSS) possono essere usate anche per perforare la plastica.

Luce di lavoro (12)

Fig. A

L'elettrotensile è dotato di una lampada per illuminare l'area di lavoro.

- Si accende automaticamente quando viene premuto l'interruttore On/Off.
- Si spegne automaticamente quando viene premuto l'interruttore On/Off.

Gancio per cintura (13)

Fig. A

L'elettrotensile è dotato di un gancio per appenderlo alla cintura durante l'uso.



Posizionare sempre il selettore di direzione (9) in posizione centrale per evitare l'avvio accidentale dell'elettrotensile.

- Alla consegna il gancio per cintura (13) è montato sul lato sinistro dell'elettrotensile.
- Il gancio può essere rimosso togliendo la vite sul gancio e staccandolo.
- Se preferisce è possibile montarlo sul lato destro dell'elettrotensile.

Suggerimenti per l'utente

Quando si devono inserire delle viti nel legno, nel metallo e in altri materiali:

- Prima di utilizzare l'elettrotensile verificare se la punta di trapano o la punta di cacciavite sia inserita correttamente e centrata all'interno del mandrino.

4. MANUTENZIONE



Prima di eseguire qualsiasi operazione di pulizia e intervento di manutenzione spegnere sempre l'elettrotensile e rimuovere la batteria dall'elettrotensile.

Pulire regolarmente il corpo dell'elettrotensile con un panno morbido, preferibilmente dopo ogni uso. Assicurarsi che le prese d'aria siano libere da polvere e sporcizia. Rimuovere lo sporco particolarmente ostinato con un panno morbido inumidito con acqua e sapone. Non utilizzare solventi come benzina, alcol, ammoniaca, ecc. Le sostanze chimiche di questo tipo danneggiano i componenti sintetici.

GARANZIA

Le condizioni della garanzia possono essere consultate sul foglio di garanzia separato allegato al presente manuale.

RISPETTO AMBIENTALE



Le apparecchiature elettriche o elettroniche difettose e/o scartate devono essere raccolte presso gli opportuni siti di riciclaggio.

Solo per i Paesi CE

Non smaltire gli elettrodomestici insieme ai rifiuti domestici. Secondo la Direttiva Europea 2012/19/EU sui rifiuti delle apparecchiature elettriche ed elettroniche e relativa implementazione nelle normative locali, gli elettrodomestici ormai inutilizzabili devono essere raccolti separatamente e smaltiti in modo ecologico.

Il prodotto e il manuale per l'utente sono soggetti a modifiche. I dati tecnici possono essere modificati senza ulteriore notifica.

Trådlös litiumjonborr 10,8V CDM1112S

Tack för att du har köpt denna Fermprodukt. Genom att göra så har du nu en utmärkt produkt, levererad av en av EUropas ledande leverantörer. Alla produkter som Ferm levererar till dig tillverkas enligt de högsta standarderna för prestanda och säkerhet. Som en del av vår filosofi tillhandahåller vi också utmärkt kundtjänst som täcks av vår omfattande garanti. Vi hoppas att du kommer att ha glädje av denna produkt i många år framöver.

1. SÄKERHETSANVISNINGAR

 **Läs de medföljande säkerhetsvarningarna, de kompletterande säkerhetsvarningarna och anvisningarna. Underlåtenhet att följa säkerhetsvarningarna och anvisningarna kan orsaka elstöt, brand och/eller allvarlig skada. Spara säkerhetsvarningarna och anvisningarna för framtida bruk.**

Följande symboler används i användarhandboken eller på produkten:



Läs användarhandboken.



Anger risk för personskada, dödsfall eller skada på verktyget om anvisningarna i denna handbok inte följs.



Risk för elstöt



Variabla elektroniska varvtal



Rotation, vänster/höger



Använd inte i regn



Använd endast inomhus



Klass II-maskin - dubbel isolering - du behöver ingen jordad kontakt.



Transformatorn är inte farlig i händelse av fel



Maxtemperatur 40° C



Kasta inte batteriet i eld



Kasta inte batteriet i vatten



Kassera inte produkten i olämpliga containrar.



Separat återvinning av litiumjonbatteriet.



Länk till tidsfördröjd miniatyrsäkring



Produkten uppfyller gällande säkerhetsnormer i EU-direktiven.

Kompletterande säkerhetsvarningar för borrar och skruvdragare

- Bär hörselskydd vid slagbörning.**
Exponering för buller kan orsaka hörselnedsättning.
- Använd stödhandtag om de medföljer verktyget.** Förlorad kontroll kan orsaka personskada.
- Håll elverktyget i de isolerade greppsytona när du utför arbete där tillbehöret kan komma i kontakt med dolda ledningar eller den egna sladden.** Skärtillbehör som kommer i kontakt med en strömförande ledning kan orsaka att elverktygets synliga metalldelar blir strömförande och ger användaren en elstöt.

Användning och underhåll av batteriverktyget

- Ladda endast med laddaren som har specificerats av tillverkaren.** En laddare som passar för en typ av batteripaket kan medföra risk för brand när den används med en annat batteripaket.

- b) **Använd endast elverktyget med specifikt utformade batteripaket.** *Användning av andra batteripaket kan skapa en risk för skada och brand.*
- c) **När batteripaketet inte används, håll det borta från andra metallföremål som gem, mynt, nycklar, spikar, skruvar eller andra små metallföremål som kan upprätta en anslutning från en terminal till en annan.** *Kortslutning av batteriets terminaler kan leda till brännskada eller brand.*
- d) **Vid felaktig användning kan vätska komma ut från batteriet. Undvik kontakt. Spola med vatten vid oavsiktlig kontakt. Sök läkarhjälp om vätskan kommer i kontakt med ögon.** *Vätska som kommer ut från batteriet kan orsaka irritation eller brännskada.*

Service

- a) **Låt ditt elverktyg servas av en kvalificerad reparatör och enbart med originalreservdelar.** *Detta säkerställer att elverktygets säkerhet upprätthålls.*

För laddaren

Avsedd användning

Ladda endast uppladdningsbara batterier med litiumjonteknik, 10,8V max. 1,5 Ah. Andra typer av batterier kan explodera och orsaka personskada och skada.

- a) **Apparaten får inte användas av personer (inklusive barn) med nedsatt fysisk eller mental förmåga eller brist på erfarenhet och kunskap, såvida de inte övervakas eller instrueras**
- b) **Barn som övervakas får inte leka med apparaten**
- c) Ladda inte batterier som inte är uppladdningsbara!
- d) Batterierna måste placeras i ett väl ventilerat område under laddning!

Restrisker

Även när verktyget används enligt föreskrifterna är det inte möjligt att undanröja alla restriskfaktorer. Följande faror kan uppkomma i samband med elverktygets konstruktion och utformning:

- a) Hälsodefekter till följd av vibrationer om elverktyget används över längre tid eller inte hanteras på rätt sätt eller underhålls ordentligt.
- b) Skador på personer och egendom till följd av trasiga tillbehör som plötsligt går sönder.



Varning! *Elverktyget producerar ett elektromagnetiskt fält när det används. Detta fält kan under vissa omständigheter störa aktiva eller passiva medicinska implantat. För att minska risken för allvarlig eller dödlig skada rekommenderar vi att personer med medicinska implantat rådgör med sin läkare och det medicinska implantatets tillverkare innan de använder detta elverktyg.*

Byte av strömsladd

Om en strömsladd är skadad måste den bytas av tillverkaren, tillverkarens serviceombud eller liknande kvalificerad personal för att undvika fara.

Byte av strömkontakt (endast laddarkontakter för Storbritannien)

Om den gjutna 3-stiftskontakten som medföljer enheten skadas och behöver bytas är det viktigt att den förstörs på rätt sätt och byts mot en godkänd BS1363/5A-säkringskontakt och att följande kabeldragningsanvisningar följs. Ledningarna i strömkabeln är färgkodade enligt följande:

- blå nEUtral
- brun strömförande

Gör så här eftersom färgerna på ledningarna i strömkabeln kanske inte motsvarar färgmarkeringarna som identifierar terminalerna i kontakten:

- Ledningen som är blåfärgad måste anslutas till terminalen som är markerad med bokstaven N eller som är svartfärgad.
- Ledningen som är brunfärgad måste anslutas till terminalen som är markerad med bokstaven L eller som är rödfärgad.

2. MASKININFORMATION

Avsedd användning

Denna trådlösa borrar är avsedd för åtdragning och lossning av skruvar samt borrar i trä, metall och plast.

Tekniska specifikationer

Modellnr	CDM112S
Laddare	CDA1079S
Laddarens inspänning	100-240 V~ 50/60 Hz max 1 A
Laddarens utspänning	12,6V d.c. 2 A
Uppladdningsbart batteripaket	10,8 V  litiumjonbatteri 1,3 Ah
Batteriuppladdningstid	45 minuter
Chuckkapacitet	0,8 - 10 mm
Momentinställningar	20 + borrläge
Varvtal utan belastning	
Position 1:	0-350/min
Position 2:	0-1200/min
Vikt (inkl. batteri)	1,02 kg
Ljudtrycknivå L_{pA}	65,17 dB(A), K=3dB(A)
Ljudeffektnivå L_{WA}	76,17 dB(A), K=3dB(A)
Hand-arm-vibration $a_{h,v}$ (skruvdragning utan påverkan)	0,846 m/s ² K=1,5 m/s ²
Hand-arm-vibration $a_{h,d}$ (borrning i metall)	1,739 m/s ² K=1,5 m/s ²

Vibrationsnivå

Vibrationsutsläppsnivån som anges i denna bruksanvisning har uppmätts i enlighet med ett standardiserat test i EN 60745, som kan användas för att jämföra verktyg med varandra och som en preliminär bedömning av exponering för vibrationer när du använder verktyget för angivna arbeten.

- Användning av verktyget för andra tillämpningar, eller med olika eller dåligt underhållna tillbehör kan avsevärt öka exponeringsnivån.
- De gånger då verktyget stängs av eller är på men egentligen inte används kan minska exponeringsnivån betydligt.

Skydda dig mot effekterna av vibrationer genom att underhålla verktyget och dess tillbehör, hålla händerna varma och organisera ditt arbetsmönster.

Beskrivning

Siffrorna i texten hänvisar till diagrammen på sidorna 2-4

Fig. A

1. Maskin
2. Batteri
3. Upplåsningsknapp för batteriet
4. Laddningsindikering för batteriet
5. Laddare
6. LED-laddningsindikering
7. Chuck
8. Växelväljare
9. Riktningbrytare
10. Växelbrytare
11. Momentinställningsring
12. Arbetsljus
13. Bälteshake

Litiumjonteknik

Batterierna som medföljer denna maskin är litiumjonbatterier.



En fördel med litiumjonbatterier är att det går att märka hur effekten börjar ta slut tills batteriet nästan är urladdat. Maskinen kan användas tills du börjar märka att borrens effekt tar slut. Batteriet är nu urladdat och behöver laddas.



En annan fördel med litiumjonbatterier är att de inte har någon minneseffekt. Därför kan de laddas när som helst utan att brytas ner, oberoende av batteriets laddningstillstånd.

3. ANVÄNDNING



Batteriet måste laddas innan det används för första gången.

Borttagning av batteriet från maskinen

Fig. B

- Håll maskinen (1) stadigt med en hand.
- Tryck på upplåsningsknapparna för batteriet (3) som finns på vänster och höger sida om batteriet (2) och dra ut batteriet från maskinen enligt fig. B.

Insättning av batteriet i maskinen

Fig. B



Se till att batteriets utsida är ren och torr innan du ansluter det till laddaren eller maskinen.

- Håll maskinen (1) stadigt med en hand.
- Sätt in batteriet (2) i maskinens bas enligt fig. B.
- Skjut batteriet framåt tills det klickar på plats.

Kontroll av batteriets laddningsstatus

Fig. C



Batteriet som medföljer levereras i delvis laddat tillstånd.

- Sätt in batteriet i maskinen för att kontrollera batteriets laddningsstatus.
- Tryck kort på växelbrytaren (10) för att aktivera laddningsindikeringen (4).
- Laddningsindikeringen (4) har tre lampor som indikerar laddningsnivån. Ju fler lampor som lyser, desto mer är batteriet laddat.
- När en av lamporna lyser RÖTT betyder det att batteriet är tomt och måste laddas omedelbart.

Laddning av batteriet (med laddaren)

FIG. D

- Ta ut batteriet (2) från maskinen.
- Vänd batteriet (2) upp och ner och tryck in det i laddaren (5) enligt fig. C.
- Tryck in batteriet tills det kommer in i luckan helt.
- Koppla in laddarens kontakt i ett eluttag och vänta en stund. Laddarens LED-indikering (6) kommer att lysa och visa laddningsstatusen.

LED-indikering (6)

Fig. D

Laddaren har en laddningsindikeringslampa (6) som indikerar laddningsprocessens status:

LED-färg	LED-status	Laddningsstatus
Av	Av	Ingen ström eller inget batteri insatt
Grön	Blinkande	Batteriladdning pågår
Grön	På	Batteriladdning slutförd, batteri fulladdat
Röd	Blinkande	Batteriet inte rätt insatt i laddaren eller batteri defekt och behöver bytas
Röd	På	Batteriet för varmt, laddningsprocessen i viloläge. Laddningen kommer att startas automatiskt när batteriet har svalnat.

- Det kan ta upp till 45 minuter att fulladda 1,3 Ah-batteriet.
- Ta ut laddningskontakten från uttaget och ta ut batteriet från laddaren när batteriet har fulladdats.
- Batteriet kan lagras eller installeras i maskinen direkt.



Litiumjonceller kan lagras långa perioder utan att förlora mycket av sin laddning. När maskinen inte används under längre tid är det bäst att lagra batteriet i laddat tillstånd.

Montering och borttagning av borrar eller skruvbit

Fig. E



Ta alltid ut batteriet innan du monterar ett tillbehör.

Borrchucken (7) är lämplig för borrar och skruvbits med runda skaft och sexkantsskaft.

- Håll maskinen stadigt med en hand.
- Öppna borrhucken (7) genom att vrida den medurs med din andra hand tills den öppnas tillräckligt mycket så att det går att sätta in skruvbitsen.
- Sätt in borren eller skruvbitsen.
- Dra åt borrhucken (7) igen genom att vrida den moturs.
- Kontrollera om skruvbitsen är centrerad genom att kort trycka på maskinens växelbrytare.

Justering av växlarna

Fig. F



Byt aldrig växel när motorn är igång. Detta skadar din maskin.





Sätt aldrig växelväljaren mellan två lägen. Detta skadar din maskin.

Maskinen har två borrehastigheter som kan justeras genom att växelväljaren (8) skjuts framåt eller bakåt. Siffran på växelväljaren (8) visar vilket läge som har valts.

- Position 1: För långsam borring, stora borrhastigheter eller skruvdragnig. Maskinen ger hög effekt vid lågt varvtal.
- Position 2: För snabb borring eller små borrhastigheter.

Justering av rotationsriktningen

Fig. G

- Sätt riktningarbrytaren (9) till position  för att dra åt skruvar eller använda den för borrar.
- Sätt riktningarbrytaren (9) till position  för att ta ut skruvar.

Igångsättning och avstängning av maskinen

Fig. G

- Växelbrytaren (10) används för aktivering av maskinen och justering av rotationshastigheten.
- Tryck på växelbrytaren (10) för att aktivera maskinen. Ju längre tid du trycker på brytaren, desto snabbare roterar borren.
 - Om du frigör växelbrytaren (10) stoppas maskinen.
 - Sätt riktningarbrytaren (9) i mittposition för att låsa växelbrytaren. Den kan inte aktiveras i detta läge.



Lägg endast ifrån dig maskinen när den helt har slutat köra. Placera inte den på dammiga ytor eftersom dammpartiklar kan tränga in i mekanismen.

Justering av vridmomentet

Fig. G

Maskinen har 20 olika momentinställningar samt ett särskilt borrarläge som ställer in effekten som överförs till chucken.

Genom att vrida momentinställningsringen (11) kan du skruva in skruvar till ett förutbestämt djup, vilket är optimalt vid repetitiva arbetsuppgifter. Ju högre siffra, desto högre är momentet som överförs.

- Välj en låg inställning för små skruvar och mjukt bearbetningsmaterial.
- Välj en hög inställning för stora skruvar, hårda bearbetningsmaterial och när du drar ut skruvar.
- Välj företrädesvis en så låg inställning som möjligt när du drar åt skruvar. Välj en högre inställning om motorn hackar innan skruven är ordentligt åtdragen.
- Vrid momentinställningsringen (11) till borrarläget () genom att vrida den moturs så långt det går innan du börjar borra.



Se till att riktningarbrytaren (9) alltid är satt till  under borrar.



Maskinen är utrustad med en elektronisk överlastskyddsfunktion. När maskinen överbelastas stängs den av automatiskt. Vänta några sekunder så att överlastskyddet återställs när detta inträffar.

Arbetsljus (12)

Fig. A

Maskinen är utrustad med ett arbetsljus som lyser upp arbetsstället.

- Det tänds automatiskt när växelbrytaren är intryckt.
- Det släcks automatiskt när växelbrytaren frigörs.

Bälteshake (13)

Fig. A

Maskinen är utrustad med en bälteshake som gör att du kan hänga maskinen på ditt bälte under användning.



Sätt alltid riktningarbrytaren (9) i mellanposition för att undvika att maskinen startas oavsiktligt.

- Bälteshaken (13) är monterad på maskinens vänstra sida vid leverans.
- Den kan enkelt flyttas, skruvas loss och tas av.
- Den kan monteras på maskinens högra sida om detta föredras.

Användartips

När du drar åt skruvar i trä, metall och andra material:

- Kontrollera om borren eller skruvbitsen är ordentligt monterad och centrerad inuti borchucken innan du använder verktyget.
- Skruvbitsar finns i många olika former och mått. Testa alltid om bitsen passar skruvhuvudet utan frigång innan du använder maskinen om du är osäker.
- Se till att maskinen inte är igång när den kommer i kontakt med skruven. Roterande bits kan slinka. Detta kan skada arbetsstycket.

När du borrar i trä, metall och andra material:

- Använd hög borrhastighet med små borrhastigheter. Använd låg borrhastighet med stora borrhastigheter.
- Välj låg borrhastighet för hårda material och hög borrhastighet för mjuka material.

- Fixera arbetsstycket ordentligt, företrädesvis med en klämma eller skruvståd.
- Dra ofta ut borsten ur hålet under borring för att avlägsna spån och borrdamm.

När du borrar i metall:

- Använd en metallborr (HSS). Kyl ner skruvbitsen med olja för bästa resultat.
- Metallborrar (HSS) kan också användas för borring i plast.

UNDERHÅLL



Stäng alltid av maskinen och ta ut batteripaketet från maskinen innan underhåll.

Rengör maskinen hus regelbundet med en mjuk trasa, helst efter varje gång du använder maskinen. Se till att ventilationsöppningarna är fria från damm och smuts. Ta bort mycket ihållande smuts med en mjuk trasa fuktad med tvållösning. Använd inte lösningsmedel som bensin, alkohol, ammoniak osv. Sådana kemikalier skadar de syntetiska komponenterna.

GARANTI

Garantivillkoren finns på separat medföljande garantikort.

MILJÖ



Felaktig och/eller kasserad elektrisk eller elektronisk utrustning måste lämnas in på lämpliga återvinningsstationer.

Endast för EU-länder

Kassera inte elverktyg i hushållsavfall. Enligt den Europeiska riktlinjen 2012/19/EU om kasserad elektrisk och elektronisk utrustning och dess tillämpning i nationell rätt måste elverktyg som inte längre är användbara samlas in separat och kasseras på ett miljövänligt sätt.

Produkten och användarhandboken kan ändras. Specifikationerna kan ändras utan förvarning.

Langaton litiumioniakulla toimiva pora 10,8 V CDM1112S

Kiitämme tämän Ferm-tuotteen hankkimisesta. Olette hankkineet erinomaisen tuotteen, jonka tarjoaa yksi EUroopan johtavista toimittajista. Kaikki Fermin valmistamat tuotteet on valmistettu korkeimpien suorituskykyä ja turvallisuutta koskevien standardien mukaisesti. Osana filosofiaamme tarjoamme myös korkealuokkaisen asiakaspalvelun sekä kaiken kattavan takuun. Toivomme, että nautitte tämän tuotteen käytöstä monien vuosien ajan.

1. TURVALLISUUSOHJEET



Lue tämän ohjekirjan varoitukset, lisäturvallisuusohjeet ja ohjeet. Jos turvallisuusvaroituksia ja ohjeita ei noudateta, sEUrauksena voi olla sähköisku, tulipalo ja/tai vakava henkilövahinko. **Säilytä turvallisuusvaroitukset ja ohjeet tulevaa käyttöä varten.**

Ohjekirjassa ja tuotteessa käytetään sEUraavia merkkejä:



Lue ohjekirja.



Ilmoittaa henkilövahingon, kuoleman tai työkalun vaurioitumisen vaarasta, jos tämän ohjekirjan ohjeita ei noudateta.



Sähköiskun vaara.



Vaihteleva elektroninen nopEUs.



Kierto, vasen/oikea.



Ei saa käyttää vesisateessa.



Tarkoitettu vain sisäkäyttöön.



Luokan II kone - Kaksoiseristys - Maadoitettu pistoke ei ole tarpeen.



Jos laitteessa esiintyy häiriöitä, muuntaja ei ole vaarallinen.



Maksimilämpötila 40° C.



Akkua ei saa hävittää tuleen.



Akkua ei saa hävittää veteen.



Älä hävitä tuotetta virheellisesti.



Hävitä litiumioniakku erilliskeräykseen.



Pieni sulakeliitäntä aikaviiveellä



Tuote täyttää EUroopan direktiivien soveltuvien turvallisuusstandardien vaatimukset.

Poria ja ruuvivääntimiä koskevat lisäturvallisuusvaroitukset

- Käytä kuulonsuojaimia iskuporaamisen aikana.** Melulle altistuminen voi aiheuttaa kuulon heikentymisen.
- Käytä lisäkahvaa(-kahvoja), jos ne kuuluvat tuotepakkaukseen.** Hallinnan menetys voi aiheuttaa henkilövahinkoja.
- Pidä sähkötyökalua eristetyistä pinnoista, kun leikkauväline voi käytön aikana koskettaa piilossa oleviin sähköjohtoihin tai laitteen virtajohtoon.** Jos leikkauväline koskettaa jännitteenalaiseen johtoon, virta voi välittyä sähkötyökalun metalliosiin ja sähköiskuvaara on olemassa käyttäjälle.

Akkutoimisen työkalun käyttö ja hoito

- Lataa ainoastaan valmistajan määrittämällä laturilla.** Yhteen akkutyyppiin sopiva laturi voi luoda tulipalovaaran, jos sitä käytetään toisenlaisella akulla.
- Käytä sähkötyökaluja ainoastaan määritetyillä akuilla.** Muiden akkujen käyttö voi aiheuttaa henkilövahinkoja ja tulipalovaaran.
- Kun akkua ei käytetä, pidä se kaukana muista metalliesineistä (esim. klemmarit, kolikot, avaimet, naulat, ruuvit jne. muut pienet metalliesineet), jotka luovat yhteyden napojen välille.** Akkunapojen oikosulku voi aiheuttaa palovammoja tai tulipalon.
- Nestettä voi tulla akusta virheellisissä olosuhteissa. Vältä koskettamasta siihen. Jos kosketat siihen vahingossa, huuhtelee vedellä. Jos nestettä pääsee silmiin, ota tämä lisäksi yhteyttä lääkäriin.** Akusta ulos tuleva neste voi aiheuttaa ärsytystä ja palovammoja.

Huolto

- Anna pätevä korjaaja korjata sähkötyökalu käyttäen ainoastaan samanlaisia varaosia.** Täten taataan sähkötyökalun turvallisuus.

Laturi

Käyttötarkoitus

Lataa vain 10,8V maks. 1,5 Ah ladattavia litiumioniakkuja. Muut akkutyypit voivat puhjeta ja aiheuttaa henkilö- ja omaisuusvahinkoja.

- Laitetta ei ole tarkoitettu sellaisten henkilöiden (lapset mukaan lukien) käytettäväksi, joilla on fyysisiä, aistillisia tai henkisiä puutteita tai puutteellinen kokemus ja tuntemus, ellei heitä ohjata tai valvota.**
- Lapsia on valvottava, jotta he eivät leikkisi laitteella.**
- Ei-ladattavia akkuja ei saa ladata!
- Akut tulee asettaa hyvin tuuletetulle alueelle lataamisen aikana!

Jäännösvaarat

Vaikka sähkötyökalua käytettäisiin ohjeiden mukaisesti, kaikkia riskitekijöitä ei voida poistaa. SEUraavat vaarat voivat johtua sähkötyökalun rakenteeseen ja muotoon liittyen:

- Tärinästä aiheutuvat terveysvaarat, jos sähkötyökalua käytetään pitkään tai sitä ei hallita tai ylläpidetä oikeaoppisesti.
- Henkilö- ja omaisuusvahingot yllättäen rikkoutuvien lisävarusteiden vuoksi.



Varoitus! Tämä sähkötyökalu tuottaa sähkömagneettikenttiä käytön aikana. Kyseinen kenttä voi joskus aiheuttaa häiriötä aktiivisiin ja passiivisiin lääkinnällisiin implanteihin. Vakavan tai kuolemaan-vaarallisen henkilövahingon välttämiseksi suosittelemme, että lääkinnällisiä implanteja käyttävät henkilöt ottavat yhteyttä lääkäriin ja lääkinnällisen implantin valmistajaan ennen tämän sähkötyökalun käyttöä.

Virtajohdon vaihto

Jos virtajohto on vaurioitunut, se tulee vaihdattaa valmistajalla, valmistajan huoltopalvelussa tai vastaavalla pätevällä asiantuntijalla vaarojen välttämiseksi.

Pistokkeen vaihto (vain laturin Ison-Britannian pistoke)

Jos laitteeseen liitetty valettu 3-nastainen pistoke on vaurioitunut ja sen vaihto on tarpeen, se tulee hävittää oikeaoppisesti ja vaihtaa hyväksytyyn BS1363/5A sulakkeella varustettuun pistokkeeseen ja sEuraavia johdotusohjeita on noudatettava. Virtajohdon johtimet on värikoodattu sEuraavasti:

- sininen nollajohdin
- ruskea jänniteenalainen johdin

Koska laitteen virtajohdon johtimien värit eivät välttämättä vastaa pistokkeen liitäntöjen värimerkintöjä, toimi sEuraavasti:

- Sininen johdin tulee liittää kirjaimella N tai mustalla värillä merkittyyn liitäntään.
- Ruskea johdin tulee liittää kirjaimella L tai punaisella värillä merkittyyn liitäntään.

2. KONEEN TIEDOT

Käyttötarkoitus

Tämä langaton pora on tarkoitettu ruuvien ruuvaamiseen ja irrottamiseen sekä puuhun, metalliin ja muoviin poraamiseen.

Tekniset tiedot

Mallinro	CDM1112S
Laturi	CDA1079S
Laturin ottoteho	100-240 V~ 50/60Hz Maks. 1 A
Laturin antoteho	12,6 V d.c. 2 A
Ladattava akku	10,8 V  Litiumioni 1,3 Ah
Akun latausaika	45 minuuttia
Istukan kapasiteetti	0,8 - 10 mm
Vääntöasetukset	20 + poraustila
Kuormittamaton nopEUs	
Asento 1:	0-350/min
Asento 2:	0-1200/min
Paino (sisältää akun)	1,02 kg
Äänipaine L_{PA}	65,17 dB(A), K=3 dB(A)
Ääniteho L_{WA}	76,17 dB(A), K=3 dB(A)
Käden-käsivarren värinä $a_{h,i}$ (ruuvaus ilman iskua)	0,846 m/s ² K=1,5 m/s ²
Käden-käsivarren värinä $a_{h,D}$ (metallin poraus)	1,739 m/s ² K=1,5 m/s ²

Tärinätaso

Tässä ohjekirjassa annettu tärinätaso on mitattu standardin EN 60745 mukaisen standardisoidun testin mukaisesti. Sen avulla voidaan verrata eri työkaluja ja sitä voidaan käyttää tärinälle altistumisen alustavaan arviointiin, kun työkalua käytetään mainittuihin käyttötarkoituksiin.

- Jos työkalua käytetään eri sovelluksiin tai erillä tai huonokuntoisilla lisävarusteilla, altistumistaso voi olla huomattavasti suurempi.
- Sammutusajat tai käyttämättömät ajat voivat huomattavasti laskea altistumistasoa

Suojaudu värinän vaikutuksilta ylläpitämällä työkalua ja sen lisävarusteita, pidä kädet lämpiminä ja käytä organisoituja työtoimenpiteitä.

Kuvaus

Tekstin numerot viittaavat sivujen 2-4 kaavioihin.

Kuva A

1. Kone
2. Akku
3. Akun vapautuspainike
4. Akun latauksen merkkivalo
5. Laturi
6. Latauksen LED-merkkivalo
7. Istukka
8. Vaihteen valintakytkin
9. Suuntakytkin
10. Virtakytkin
11. Väännön säätörengas
12. Työvalo
13. Vyökoukku

Litiumioniteknologia

Tämän koneen mukana toimitetut akut sisältävät litiumioniteknologiaa.



Yksi litiumioniakkujen eduista on, että teho ei heikkene ennen kuin akku on lähes tyhjä. Koneetta voidaan käyttää, kunnes huomaat poran tehon heikkenevän. Akku on tällöin purkautunut ja se on ladattava.



Toinen etu on, että litiumioniakuissa ei esiinny muisti-ilmiötä. Ne voidaan täten ladata milloin tahansa akun lataustasosta huolimatta ja heikentämättä niiden käyttökuntoa.

3. KÄYTTÖ



Akku tulee ladata ennen ensimmäistä käyttökertaa.

Akun poistaminen koneesta

Kuva B

- Pidä koneesta (1) tiukasti yhdellä kädellä.
- Paina akun vapautuspainikkeita (3) akun (2) vasemmalla ja oikealla puolella ja vedä akku ulos koneesta kuvan B mukaisesti.

Akun asentaminen koneeseen

Kuva B



Varmista, että akku on ulkoisesti puhdas ja kuiva ennen sen liittämistä laturiin tai koneeseen.

- Pidä koneesta (1) tiukasti yhdellä kädellä.
- Aseta akku (2) koneen kantaan kuvan B mukaisesti.
- Paina akkua syvemmälle, kunnes se napsahtaa paikoilleen.

Akun lataustason tarkistaminen

Kuva C



Tuotteeseen kuuluva akku toimitetaan osittain ladattuna.

- Tarkista akun lataustaso asettamalla akku ensin koneeseen.
- Paina lyhyesti virtakytkintä (10) lataustilan osoittimen (4) aktivoimiseksi.
- Latauksen osoittimessa (4) on 3 merkkivaloa, jotka osoittavat lataustason. Mitä enemmän merkkivaloja palaa, sitä enemmän akussa on virtaa jäljellä.
- Kun jossakin merkkivalossa palaa PUNAINEN valo, akku on tyhjä ja se tulee ladata välittömästi.

Akun lataaminen (laturilla)

Kuva D

- Poista akku (2) koneesta.
- Käännä akku (2) ylösalaisin ja paina se laturiin (5) kuvan C mukaisesti.
- Paina akkua, kunnes se on kokonaan asennusaukossa.
- Liitä laturin pistoke sähköverkkoon ja odota hetki. Laturin LED-merkkivalo (6) syttyy ja osoittaa laturin tilan.

LED-merkkivalo (6)

Kuva D

Laturissa on yksi LED-merkkivalo (6), joka osoittaa latausprosessin tilan:

LED-valon väri	LED-tila	Laturin tila
Pois	Pois	Ei virtaa tai akkua ei ole asetettu paikoilleen
Vihreä	Viilkkuva	Akun lataus käynnissä
Vihreä	Päällä	Akun lataus päättynyt, akku ladattu täyteen
Punainen	Viilkkuva	Akkua ei ole asetettu oikein laturiin tai se on viallinen ja vaihdettava
Punainen	Päällä	Akku on liian kuuma, lataus on keskeytetty pitoon. Lataus käynnistyy automaattisesti uudelleen, kun akku on jäähtynyt.

- Akun 1,3 Ah täyteen lataaminen voi kestää jopa 45 minuuttia.
- Kun akku on ladattu täyteen, poista laturin pistoke sähköverkosta ja irrota akku laturista.
- Akku voidaan varastoida tai asentaa suoraan koneeseen.



Litiumionikennot voidaan varastoida pitkäksi ajaksi heikentämättä huomattavasti niiden lataustasoa. Kun konetta ei käytetä pitkään aikaan, akku kannattaa varastoida ladattuna.

Porien ja ruuvivääntimen terien asentaminen ja poistaminen

Kuva E



Poista akku aina ennen lisävarusteen asentamista.

Poran istukka (7) sopii poran- ja ruuvintieriin, joissa on pyöreä akseli sekä kuusiokoloakseli.

- Pidä koneesta tiukasti yhdellä kädellä.
- Avaa poran istukka (7) kiertämällä istukkaa toisella kädellä myötäpäivään, kunnes se on avautunut riittävästi terän paikoilleen asettamiseksi.
- Aseta poran- tai ruuvausterän akseli.
- Kiristä poran istukka uudelleen kiertämällä istukkaa (7) vastapäivään.

- Tarkista, onko terä keskitetty hyvin kytkemällä kone lyhyesti päälle virtakytkimellä.

Vaihteiden säätäminen

Kuva F



Älä koskaan vaihda vaihdetta moottorin ollessa käynnissä, muutoin kone vaurioituu.





Älä koskaan aseta kytkintä asentojen keskelle, muutoin kone vaurioituu.

Koneessa on 2 porausnopEUtta, jotka voidaan säätää liu'uttamalla vaihdekytkintä (8) eteen- tai taaksepäin. Vaihdekytkimen (8) numero osoittaa valitun asennon.

- Asento 1: Hidasta porausta, suurta porauksen halkaisijaa tai ruuvivääntöä varten. Koneessa on suuri teho alhaisella nopEUdella.
- Asento 2: Nopeaa poraamista tai pientä porauksen halkaisijaa varten.

Kiertosuunnan säätäminen

Kuva G

- Aseta suuntakytkin (9) asentoon  ruuvien kiertämiseksi tai poraamiseksi.
- Aseta suuntakytkin (9) asentoon  ruuvien poistamiseksi.

Koneen päälle ja pois päältä kytkeminen

Kuva G

Kone käynnistetään ja kiertonopEUs säädetään virtakytkimellä (10).

- Voit kytkeä koneen päälle painamalla virtakytkintä (10). Mitä syvemmälle kytkintä painetaan, sitä nopeampaa pora pyörii.
- Kone sammuu, kun virtakytkin (10) vapautetaan.
- Käänä suunnan peruutuskytkin (9) keskiasentoon virtakytkimen liikkeen lukitsemiseksi. Tässä asennossa sitä ei voida käyttää.



Aseta kone alas vasta sitten, kun se on pysähtynyt kokonaan. Älä aseta konetta pölyiselle alustalle, sillä pölyhiukkaset voivat päästä mekanismiin.

Väännön säätäminen

Kuva G

Koneessa on 20 eri vääntöasetusta ja erityinen poraustila istukkaan välitetyn tehon asettamiseksi.

Ruuvit voidaan kiinnittää esimääritettyyn syvyyteen kiertämällä väännön säätörengasta (11), tämä on suositeltavaa toistuvassa työssä. Mitä suurempi numero, sitä suurempi vääntö.

- Valitse alhainen asetus pienen ruuvien tai pehmeän materiaalin kohdalla.
- Valitse suurempi asetus suurempien ruuvien, koviin materiaalien ja ruuvien poiston aikana.
- Valitse mieluiten mahdollisimman alhainen asetus ruuveja kiinnittäessä. Valitse suurempi asetus, jos moottori liukuu ennen ruuvien kiinnittämistä kokonaan.
- Käänä poraamisessa väännön säätörengas (11) porauksen asetukseen  kiertämällä se kokonaan vastapäivään.



Varmista, että suuntakytkin (9) on aina asennossa  poraamisen aikana.



Koneessa on elektroninen ylikuormitusuoja. Kun kone ylikuormittuu, se sammuu automaattisesti. Kun näin käy, odota muutama sekunti, jotta ylikuormitusuoja nollautuu itsestään.

Työvalo (12)

Kuva A

Koneessa on työvalo työalueen valaisemiseksi.

- Se syttyy automaattisesti, kun virtakytkintä painetaan.
- Se sammuu automaattisesti, kun virtakytkin vapautetaan.

Vyökoukku (13)

Kuva A

Koneessa on vyökoukku koneen kiinnittämiseksi vyöhön käytön aikana.



Kytke suuntakytkin (9) aina keskiasentoon, jotta kone ei voisi käynnistyä vahingossa.

- Vyökoukku (13) asennetaan toimituksen yhteydessä koneen vasemmalle puolelle.
- Se voidaan helposti poistaa irrottamalla koukun ruuvi ja poistamalla se.
- Se voidaan asentaa halutessa koneen oikealle puolelle.

Käyttöä koskevat vinkit

Kun ruuvaat ruuveja puuhun, metalliin ja muihin materiaaleihin:

- Tarkista ennen laitteen käyttöä, että poran- tai ruuvausterä on asennettu oikein ja keskitetty poran istukkaan.
- Ruuviteriä on saatavilla eri muotoisina ja kokoisina. Jos epäselvyyksiä esiintyy, kokeile aina, sopiiko terä ilman välystä ruuvipäähän ennen koneen käyttöä.
- Varmista, että kone ei ole käynnissä sen koskettaessa ruuviin. Pyörivä terä voi luisua. Tämä voi johtaa työstökappaleen vaurioitumiseen.

Kun poraat puuta, metallia ja muita materiaaleja:

- Käytä suurta porausnopEUtta pienen halkaisijan omaavia poria käyttäessä. Käytä alhaista porausnopEUtta suuren halkaisijan omaavia poria käyttäessä.
- Valitse kovien materiaalien kohdalla alhainen porausnopEU ja pehmeiden materiaalien kohdalla suurempi porausnopEU.
- Kiinnitä työstökappale oikeaoppisesti, mieluiten puristimella tai ruuvipuristimella.
- Vedä pora takaisin ja pois reiästä usein, jotta lastut ja pöly poistuisi.

Metalliin poraaminen:

- Käytä metalliporaa (HSS). Jäähdytä terää öljyllä parhaiden tuloksien saavuttamiseksi.
- Metalliterät (HSS) sopivat myös muovin poraamiseen.

4. HUOLTO



Sammuta kone ja irrota akku laitteesta aina ennen puhdistusta ja huoltoa.

Puhdista koneen ulkokuoret säännöllisesti pehmeällä liinalla, mieluiten jokaisen käyttökerran jälkeen. Varmista, että tuuletusaukoissa ei ole pölyä tai likaa. Poista vaikeat tahrat käyttämällä saippuavaahtoon kostutettua pehmeää liinaa. Älä käytä liuottimia, kuten bensiiniä, alkoholia, ammoniakkaa jne. Vastaavat kemikaalit vaurioittavat synteettisiä komponentteja.

TAKUU

Takuuehdot löytyvät erillisestä takuukortista.

YMPÄRISTÖ



Vialliset ja/tai hävitetyt sähkö- ja elektroniset laitteet tulee viedä asianmukaisiin erilliskeräyksiin.

Vain EU-maat

Älä hävitä sähköyökaluja kotitalousjätteen mukana. Sähkö- ja elektroniikkalaitteita koskevan direktiivin 2012/19/EU ja vastaavien kansallisten lakien mukaisesti sähköyökalut tulee hävittää erilliskeräyksessä ja ympäristöystävällisesti niiden käyttöiän päätyttyä.

Tuotteeseen ja ohjekirjaan voidaan tehdä muutoksia. Teknisiin tietoihin voidaan tehdä muutoksia ilmoituksetta.

Trådløs litium-ion-boremaskin 10,8V CDM1112S

Takk for at du kjøpte dette Ferm-produktet. Ved å gjøre det, har du nå et utmerket produkt som leveres av en av EUropas ledende leverandører. Alle produkter som leveres til deg av Ferm blir produsert etter de høyeste standardene for yteevne og sikkerhet. Som en del av filosofien vår gir vi også utmerket kundeservice som støttes av den utstrakte garantien vår. Vi håper du nyter å bruke dette produktet i mange år fremover.

1. SIKKERHETSINSTRUKSJONER

 **Les vedlagte sikkerhetsadvarsler, ytterligere sikkerhetsadvarsler og instruksjonene.** Unnlattelse fra å følge sikkerhetsadvarslene og instruksjonene kan føre til elektrisk støt, brann og/eller alvorlig skade. **Oppbevar sikkerhetsadvarslene og instruksjonene for fremtidig referanse.**

De følgende symbolene brukes i brukerhåndboken eller på produktet:

 Les brukerhåndboken.

 Angir risiko for personskade, tap av liv eller skade på verktøyet i tilfelle instruksjonene i denne håndboken ikke følges.

 Risiko for elektrisk støt

 Variabel elektrisk hastighet

 Rotasjon, venstre/høyre

 Ikke bruk i regn

 Kun innendørsbruk



Klasse II maskin - Dobbel isolering - Du trenger ikke et jordet støpsel.



I tilfelle svikt, er ikke transformatoren farlig



Makstemperatur 40° C



Ikke kast batteriet inn i flamme



Ikke kast batteriet inn i vann



Ikke kast produktet i upassende beholdere.



Atskilt innsamling for litium-ionbatteri.



Kobling med treg miniatyrsikring



Produktet er i overensstemmelse med gjeldende sikkerhetsstandarder i de EUropeiske direktivene.

Ytterligere sikkerhetsadvarsler for boremaskiner og skrujern.

- Bruk hørselsvern ved slagboring.** Utsettelse for støy kan forårsake hørselstap.
- Bruk hjelpehåndtak hvis det leveres med verktøyet.** Tap av kontroll kan føre til personskade.
- Hold elektroverktøyet etter isolerte gripeflater når du utfører en operasjon hvor skjæretilbehøret kan komme i kontakt med skjult kabling eller egen ledning.** Skjæretilbehør som kommer i kontakt med en strømledende ledning kan gjøre ubeskyttede deler av elektroverktøyet strømførende og kan gi operatøren et elektrisk støt.

Bruk og vedlikehold av batteriverktøy

- Lad kun med laderen som spesifiseres av fabrikanten.** *En lader som er passende for en type batteripakke kan skape en brannfare når den brukes med en annen batteripakke.*
- Bruk elektroverktøy kun med spesifikke utpekte batteripakker.** *Bruk av andre batteripakker kan skape fare for skade og brann.*
- Når batteripakken ikke er i bruk, må du holde den unna andre metallgjenstander, som binders, mynter, nøkler, spiker eller andre små metallgjenstander som kan skape en kobling fra en terminal til en annen.** *Å kortslutte to batteriterminaler sammen kan forårsake brannskader eller brann.*
- Ved misbruk kan væske ejiseres fra batteriet, unngå kontakt.** *Hvis utilsiktet kontakt oppstår, spyl med vann. Oppsøk legehjelp hvis væske kommer i kontakt med øyne i tillegg. Væske som ejiseres fra batteriet kan forårsake irritasjon og brannskår.*

Vedlikehold

- Få elektroverktøyet vedlikeholdt av en kvalifisert reparatør som kun bruker identiske reservedeler.** *Dette sørger for at elektroverktøyet sikkerhet vedlikeholdes.*

For laderen

Tiltenkt bruk

Lad kun oppladbare litium-ionbatteripakker av typen 10,8V MAKS. 1,5Ah. Andre batterityper kan bryte, noe som forårsaker personskade og skade.

- Apparatet skal ikke brukes av personer (inkludert barn) med reduserte fysiske, sanselige eller psykiske evner eller manglende erfaring og kunnskap med mindre de får oppsyn eller instruksjoner.**
- Barn skal ha oppsyn så de ikke leker med apparatet**
- Ikke lad ikke-oppladbare batterier!
- Batterier må plasseres i et godt ventilert område under lading!

Restrisiko

Selv om elektroverktøyet brukes som fastslått, er det ikke mulig å fjerne alle restrisikofaktorer. De følgende farene kan oppstå i forbindelse med elektroverktøyet oppføring og design:

- Helseproblemer som følge fra vibrasjonsnivå hvis elektroverktøyet brukes over lengre perioder eller ikke blir håndtert riktig og godt vedlikeholdt.
- Skader og eiendomsskader på grunn av ødelagte tilbehør som plutselig kastes ut.



Advarsel! *Dette elektroverktøyet produserer et elektromagnetisk felt under drift. I noen tilfeller kan dette feltet forstyrre aktive eller passive medisinske implantater. For å redusere risikoen for alvorlig eller dødelig skade, anbefaler vi at personer med medisinske implantater konsulterer legen og fabrikanten av medisinske implantat før elektroverktøyet tas i bruk.*

Bytte av strømledning

Hvis strømledningen er skadet, må den byttes av fabrikanten, fabrikantens serviceverksted eller personer med lignende kvalifisering for å forhindre en fare.

Bytte av nettstøpsel (kun britisk ladeplugg)

Hvis det formstøpte støpselet med 3 pinner som er festet til enheten er skadet og trenger bytte, er det viktig at den blir ødelagt på riktig måte og byttet med et godkjent støpsel med innsatt BS1363/5A-sikring og at de følgende ledningsinstruksjonene følges. Ledningene i nettkabelen er farget etter den følgende koden:

- blånøytral
- brun strømførende

Siden fargene til ledningene i nettkabelen til enheten muligens ikke matcher fargemerkningen som identifiserer terminalene i støpselet, fortsetter du som følger:

- Ledningen som er farget blått må kobles til terminalen som er markert med bokstaven N eller farget svart.
- Ledningen som er farget brunt må kobles til terminalen som er markert med bokstaven L eller farget rødt.

2. MASKININFORMASJON

Tiltenkt bruk

Denne trådløse boremaskinen er tiltenkt til å drille inn og løse skruer samt for å bore i tre, metall og plast.

Tekniske spesifikasjoner

Modellnr.	CDM1112S
Lader	CDA1079S
Inngangseffekt for lader	100-240V~ 50/60Hz Maks.1A
Effekt for lader	12,6V d.c. 2A
Oppladbar batteripakke	10,8 V  Litium-ion 1,3Ah
Ladetid for batteri	45 minutter
Chuck-kapasitet	0,8 - 10 mm
Innstillinger for dreiemoment 20 + boremodus	
Hastighet uten belastning	
Posisjon 1:	0-350 /min
Posisjon 2:	0-1200 /min
Vekt (inkl. batteri)	1,02 kg
Lydtrykknivå L_{PA}	65,17 dB(A), K=3dB(A)
Lydeffekt L_{WA}	76,17 dB(A), K=3dB(A)
Hånd-arm-vibrasjon a_h (skruing uten støt)	0,846 m/s ² K=1,5 m/s ²
Hånd-arm-vibrasjon $a_{h,d}$ (boring i metall)	1,739 m/s ² K=1,5 m/s ²

Vibrasjonsnivå

Vibrasjonsnivået som oppgis i denne instruksjonshåndboken har blitt målt i henhold til en standardisert test gitt i EN 60745. Den kan brukes for å sammenligne et verktøy med et annet og som forberedende vurdering av utsettelse for vibrasjon når verktøyet brukes for bruksområdene som nevnes.

- Bruk av verktøyet for andre bruksområder eller dårlig vedlikeholdt tilbehør kan øke eksponeringsnivået betraktelig.
- Gangene verktøyet er slått av eller når det gjøres uten å gjøre jobben kan redusere eksponeringsnivået betraktelig.

Beskytt deg mot effekten av vibrasjon ved å vedlikeholde verktøyet og tilbehøret, holde hendene dine varme og organisere jobbmønsteret ditt.

Beskrivelse

Tallene i teksten henviser til diagrammene på side 2-4

Fig. A

1. Maskin
2. Batteri
3. Opplåsningsknapp for batteri
4. Ladelys for batteri
5. Lader
6. LED-indikator for lader
7. Chuck
8. Bryter for girvalg
9. Retningsbryter
10. På-/av-bryter
11. Justeringsring for dreiemoment
12. Arbeidslys
13. Beltekrok

Litium-ion-teknologi

Batteriene som leveres med denne maskinen har litium-ion-teknologi.



En fordel med å bruke litium-ionbatterier er at, til batteriet er nesten tomt, er strømsvekkelse nesten ikke merkbart. Maskinen kan brukes til du starter å merke at kraften til boremaskinen går ut. Batteriet er tomt nå og må lades.



En annen fordel er at litium-ionbatterier ikke har en hukommelseeffekt. Dermed kan de lades når som helst uten nedbryting, uavhengig av ladetilstanden til batteriet.

3. DRIFT



Batteriet må lades før første bruk.

Fjerning av batteriet fra maskinen

Fig. B

- Hold maskinen (1) fast med én hånd.
- Trykk opplåsningsknappene for batteriet (3) som finnes på venstre og høyre side av batteriet (2) og trekk batteriet ut av maskinen som vist i Fig. B.

Sette batteriet inn i maskinen

Fig. B



Sørg for at batteriets ytre er rent og tørt før du kobler til laderen eller maskinen.

- Hold maskinen (1) fast med én hånd.
- Sett batteriet (2) inn i basen til maskinen som vist i Fig. B.
- Dytt batteriet videre fremover til det klikker på plass.

Sjekk batteriets ladestatus

Fig. C



Batteriet som følger med leveres i delvis ladet tilstand.

- For å sjekke batteriets ladestatus, sett først batteriet inn i maskinen.
- Trykk på-/av-knappen (10) i kort tid for å aktivere ladelyset (4).
- Ladelyset (4) har 3 lys som viser ladenivået, jo flere lys som tennes, jo mer ladning har batteriet igjen.
- Når et av lysene lyser rødt, betyr det at batteriet er tomt og må lades umiddelbart.

Lading av batteriet (med laderen)

Fig. D

- Ta batteriet (2) ut av maskinen
- Snu batteriet (2) opp ned og dytt det inn i laderen (5) som vist i Fig. C.
- Dytt batteriet til det er dyttet helt inn i sporet.
- Sett ladepluggen inn i en stikkontakt og vent en stund. LED-indikatoren på laderen (6) vil lyse opp og vise ladestatus.

LED-indikator (6)

Fig.D

Laderen har 1 LED-lys (6) som angir status for ladeprosessen:

LED-farge	LED-status	Ladestatus
Av	Av	Ingen strøm eller ingen batteri satt i.
Grønn	Blinkende	Batterilading pågår
Grønn	På	Batterilading fullført, batteri helt ladet
Rød	Blinkende	Batteriet er ikke satt riktig inn i laderen eller batteriet er defekt og må byttes.
Rød	På	Batteriet er for varmt, ladeprosessen er på vent. Lading starter automatisk når batteriet har kjølt seg ned.

- Det kan ta opp til 45 minutter å lade 1,3 Ah-batteriet helt.
- Etter batteriet er helt ladet, fjerner du ladepluggen fra stikkkontakten og batteriet fra laderen.
- Batteriet kan lagres eller installeres på maskinen med en gang.



Litium-ionceller kan lagres i lang tid uten å miste stort av ladingen sin. Når maskinen ikke brukes over lengre tid, er det best å lagre batteriet i ladet tilstand.

Utstyring og fjerning av spisser til boremaskiner og skrujern

Fig. E



Fjern alltid batteriet før du monterer et tilbehør.

Drillchucken (7) er passende for spisser til boremaskiner og skrujern med rundt eller sekskantet skaft.

- Hold maskinen fast med én hånd.
- Åpne drillchucken (7) ved å rotere chucken med klokken med den andre hånden til den åpnes nok til at spissen kan glis inn.
- Sett inn skaftet til spissen til boremaskin eller skrujern
- Stram drillchucken igjen ved å rotere chucken (7) mot klokken.

- Sjekk at spissen er godt sentrert ved å aktivere på-/av-brytere litt.

Justering av girene

Fig. F



Bytt aldri gir mens motoren kjører, dette vil skade maskinen.



Sett aldri bryteren midt mellom begge posisjonene, dette vil skade maskinen.



Maskinen har 2 borehastigheter som kan justeres ved å gli girbryteren (8) fremover eller bakover.

Tallet på girbryteren (8) viser hvilken posisjon som har blitt valgt.

- Posisjon 1: For sakte boring, stort borediameter eller boring av skruer. Maskinen har høy effekt med en lav hastighet.
- Posisjon 2: For rask boring eller lite borediameter

Justering av rotasjonsretning

Fig. G

- Sett retningsbryteren (9) til posisjon  for å drille skruer eller bruke den for boring.
- Sett retningsbryteren (9) til posisjon  for å fjerne skruer.

Slå maskinen på og av

Fig. G

På-/av-bryteren (10) brukes for å aktivere maskinen og justere rotasjonshastighet.

- Å trykke på-/av-bryteren (10) vil aktivere maskinen, jo lengre inn bryteren trykkes, jo raskere vil boret gå rundt.
- Å slippe på-/av-bryteren (10) vil stoppe maskinen.
- Flytt bryteren for retningsforandring (9) til midtstillingen for å låse på-/av-bryteren. Den kan ikke bli aktivert i denne stillingen.



Vent til maskinen har stoppet helt før du legger den ned. Ikke plasser den på en støvete overflate ettersom støvpartikler kan komme inn i mekanismen.

Justering av dreiemomentet

Fig. G

Maskinen har 20 forskjellige innstillinger for dreiemoment og en spesiell boremodus for å stille inn effekten som blir overført til chucken.

Ved å rotere justeringsringen for dreiemoment (11), kan skruer bores til en forhåndsbestemt dybde, noe som er ideelt for gjentakende arbeid. Jo større tallet er, jo mer dreiemoment blir overført.

- Velg en lav innstilling for små skruer eller mykt arbeidsmateriale.
- Velg en høy innstilling for store skruer, hardt arbeidsmateriale og når du fjerner skruer.
- Du bør helst velge så lav innstilling som mulig når du borer skruer. Velg en høyere innstilling hvis motoren slipper før skruen er helt strammet.
- For boring, vri justeringsringen for dreiemoment (11) til innstillingen for boring () ved å vri den helt mot klokken.



Sørg for at retningsbryteren (9) alltid er satt til  under boring.



Maskinen er utstyrt med beskyttelsesfunksjon mot elektrisk overbelastning. Når maskinen blir overbelastet, slås den av automatisk. Vent i noen sekunder for å la overbelastningsbeskyttelsen nullstilles når dette skjer.

Arbeidsllys (12)

Fig. A

Maskinen er utstyrt med et arbeidsllys for å lyse opp arbeidsområdet.

- Det slås automatisk på når på-/av-bryteren trykkes.
- Det slås automatisk av når på-/av-bryteren slippes igjen.

Beltekrok (13)

Fig. A

Maskinen er utstyrt med en beltekrok for å henge maskinen i beltet under bruk.



Sett alltid retningsbryteren (9) til midtstillingen for å unngå utilsiktet start av maskinen.

- Ved levering er beltekroken (13) festet til venstre side av maskinen.
- Den kan fjernes enkelt ved å fjerne skruen på kroken og ta den av.
- Den kan festes på høyre side av maskinen hvis det foretrekkes.

Brukertips

Når du driller skruer inn i tre, metall eller andre materialer:

- Før du bruker apparatet, sjekk at bore- eller skruspissen sitter godt og er sentrert i drillchucken.
- Skruspisser er tilgjengelig i flere former og størrelser. Hvis du er usikker, bør du alltid se om spissen passer skruhodet uten klaring før du bruker maskinen.
- Sørg for at maskinen ikke kjører når den kommer i kontakt med skruen. En roterende spiss kan gli. Dette kan resultere i skade på arbeidsstykket.

Når du driller i tre, metall eller andre materialer:

- Bruk en høyere borehastighet med boring med lite diameter. Bruk en lavere borehastighet med boring med stor diameter.
- Velg lave borehastigheter for harde materialer, velg høye hastigheter for myke materialer.
- Fest arbeidsstykket skikkelig, helst med en klemme eller skruestikke.
- Trekk drillen ofte ut av hullet under boring sånn at spon og borestøv blir fjernet.

Ved boring i metall:

- Bruk et metallbor (HSS). For best resultat kan du kjøle spissen med olje.
- Metallspisser (HSS) kan også brukes til å bore i plast.

4. VEDLIKEHOLD



Slå alltid av maskinen og fjern batteripakken før rengjøring og vedlikehold.

Rengjør maskinbekledningen regelmessig med en myk klut, helst etter hver bruk. Sørg for at ventilasjonsåpningene er fri for støv og skitt. Fjern veldig utholdende skitt med en myk klut fuktet med såpeskum. Ikke bruk noen løsemidler som bensin, alkohol, ammoniakk osv. Slike kjemikalier vil skade de syntetiske komponentene.

GARANTI

Garantibetingelsene finnes i garantikortet som er vedlagt for seg selv.

MILJØ



Defekt og/eller kasserte elektriske eller elektroniske apparater må samles på passende resirkuleringsanlegg.

Kun for EU-land

Ikke kast elektroverktøy i husholdningsavfall. Ifølge den Europeiske veiledningen 2012/19/ EU for kassert elektrisk og elektronisk utstyr og impementeringen dens inn i nasjonal rett, må elektroverktøy som ikke er brukbare lengre samles inn hver for seg og avhendes på en miljøvennlig måte.

Produktet og brukerhåndboken er underlagt endringer. Spesifikasjoner kan endres uten forvarsel.

Trådløs Li-Ion boremaskine 10,8 V CDM1112S

Tak for dit køb af dette Ferm-produkt. Du har hermed tilegnet dig et fremragende produkt, der er leveret af en af EUropas førende leverandører. Alle produkter, du modtager fra Ferm, er fremstillet i overensstemmelse med de højeste standarder inden for ydeevne og sikkerhed. Som en del af vores filosofi leverer vi også en fremragende kundeservice, der understøttes af vores omfattende garanti. Vi håber, at du vil få glæde af dette produkt mange år fremover.

1. SIKKERHEDSANVISNINGER



Læs de vedlagte sikkerhedsadvarsler, de yderligere sikkerhedsadvarsler og vejledningen. Hvis

sikkerhedsadvarselne og vejledningen ikke følges, kan det resultere i elektrisk stød, brand og/eller alvorlige personskader. **Gem sikkerhedsadvarselne og vejledningen til fremtidig brug.**

Følgende symboler anvendes i brugervejledningen eller på produktet:



Læs brugervejledningen.



Angiver risiko for personskade, dødsfald eller beskadigelse af værktøjet i tilfælde af manglende overholdelse af anvisningerne i denne vejledning.



Risiko for elektrisk stød



Variabel elektronisk hastighed



Rotation, venstre/højre



Må ikke bruges i regnvej



Kun til indendørs brug



Klasse II-maskine - Dobbeltisoleret - Du har ikke brug for et jordstik.



I tilfælde af svigt er transformeren ikke farlig



Max 40°C

Maks. temperatur 40° C



Kast ikke batteriet ind i åben ild



Kast ikke batteriet ind i vand



Bortskaf ikke produktet i uegnede beholdere.



Separat aflevering af Li-ion batteri.



Tidsforskuet miniature sikringsindsats



Produktet er i overensstemmelse med de gældende sikkerhedsstandarder i EU-direktiverne.

Yderligere sikkerhedsadvarsler for boremaskiner og skruetrækkere

- Bær høreværn ved slagboring.** Hvis du udsættes for støj, kan det forårsage høretab.
- Brug hjælpehåndtag, hvis det leveres med værktøjet.** Tab af kontrol kan resultere i personskader.
- Hold kun maskinværktøjet ved de isolerede gribeflader, når du udfører en handling, hvor skæretilbehøret muligvis kan komme i kontakt med skjulte ledningstråde eller dets egen ledning.** Hvis skæretilbehør kommer i kontakt med en strømført ledning, kan det gøre maskinværktøjets eksponerede metaldele strømførte og dermed give operatøren stød.

Brug og pleje af værktøjsbatteri

- Brug kun den oplader, der er specificeret af producenten, til opladning.** *En oplader, der er egnet til én type batteripakke, kan forårsage risiko for brand, når den anvendes med en anden batteripakke.*
- Brug kun maskinværktøj med specifikt udformede batteripakker.** *Brug af andre batteripakker kan resultere i risiko for personskader og brand.*
- Når batteripakken ikke er i brug, skal den holdes væk fra andre metalgenstande, som f.eks. papirclips, mønter, nøgler, søm, skruer eller andre små metalgenstande, der kan skabe en forbindelse fra den ene terminal til den anden.** *Hvis batteriterminalerne kortsluttes, kan det forårsage forbrændinger eller en brand.*
- Under forhold med forkert brug kan der komme væske ud af batteriet; undgå kontakt.** *Skyl med vand, hvis der skulle opstå kontakt ved et uheld. Søg derudover lægehjælp, hvis der kommer væske ind i øjnene.* *Væske fra batteriet kan forårsage irritation eller forbrændinger.*

Service

- Få foretaget service på dit maskinværktøj af en kvalificeret reparatør, der kun bruger identiske udskiftningsdele.** *Dette sikrer, at maskinværktøjet fortsat er sikkert at bruge.*

Vedrørende opladeren

Tilsigtet brug

Oplad kun batteripakker af typen 10,8V MAKS. 1,5 Ah Li-ion Andre typer batterier kan sprænge og dermed forårsage personskader og beskadigelser.

- Dette apparat er ikke beregnet til at blive anvendt af personer (herunder børn) med reducerede fysiske, sansemæssige eller mentale evner samt med manglende erfaring eller viden, med mindre de bliver overvåget eller instrueret**
- Børn skal overvåges, så de ikke leger med apparatet**
- Oplad ikke batterier, der ikke er genopladelige!
- Under opladningen skal batterierne anbringes i et område med god udluftning!

Residualrisici

Selv når maskinværktøjet anvendes som foreskrevet, kan alle residualrisikofaktorerne ikke elimineres. Følgende farer kan opstå i forbindelse med maskinværktøjets konstruktion og udformning:

- Helbredsdefekter, der forårsages af de udsendte vibrationer, hvis maskinværktøjet bruges gennem en længere periode, eller hvis det ikke styres og vedligeholdes korrekt.
- Personskader og beskadigelse af ejendomme pga. ødelagt tilbehør, der pludselig flyver ud.



Advarsel! *Dette maskinværktøj producerer et elektromagnetisk felt under handlingen. Dette felt kan i visse tilfælde virke forstyrrende på aktive eller passive medicinske implantater. Med henblik på at reducere risikoen for alvorlige eller dødelige personskader anbefales det, at personer med medicinske implantater kontakter deres læge og producenten af det medicinske implantat, inden de anvender dette maskinværktøj.*

Udskiftning af elledning

Hvis forsyningsledningen er beskadiget, skal den udskiftes af producenten, dens serviceagent eller lignende kvalificerede personer for at undgå farer.

Udskiftning af netstik (kun UK-stik på oplader)

Hvis det formstøbte 3-bens stik, der er fastgjort til enheden, bliver beskadiget og skal udskiftes, er det vigtigt, at det destrueres korrekt og udskiftes med et godkendt BS1363/5A stik med sikring, samt at følgende ledningsanvisninger følges. Ledningerne i netkablet er farvet i overensstemmelse med følgende kode:

- blå nEutral
- brun strømførende

Da ledningsfarverne i enhedens netkabel muligvis ikke stemmer overens med de farvede mærkninger, der identificerer terminalerne i stikket, bedes du gøre følgende:

- Ledningen med den blå farve skal sluttes til den terminal, der er mærket med bogstavet N eller er farvet sort.
- Ledningen med den brune farve skal sluttes til den terminal, der er mærket med bogstavet L eller farvet rød.

2. MASKINOPLYSNINGER

Tilsigtet brug

Den trådløse boremaskine er beregnet til at fastskruer og løse skruer samt til at bore i træ, metal og plastik.

Tekniske specifikationer

Model nr.	CDM1112S
Oplader	CDA1079S
Opladerens tilførsel	100-240 V~ 50/60 Hz Maks. 1A
Opladerens effekt	12,6 V DC. 2A
Genopladelig batteripakke	10,8  V Li-ion 1,3 Ah
Batteriets opladningstid	45 minutter
Borepatronskapacitet	0,8 - 10 mm
Momentindstillinger	20 + Boretilstand
Hastighed uden last	
Position 1:	0-350 /min
Position 2:	0-1200 /min
Vægt (inkl. batteri)	1,02 kg
Lydtrykkniveau L_{PA}	65,17 dB(A), K=3 dB(A)
Lydeffektniveau L_{WA}	76,17 dB(A), K=3 dB(A)
Hånd-arm vibration $a_{h,v}$ (skruetrækning uden kraftpåvirkning)	0,846 m/s ² K=1,5 m/s ²
Hånd-arm vibration $a_{h,D}$ (Boring i metal)	1,739 m/s ² K=1,5 m/s ²

Vibrationsniveau

Det udsendte vibrationsniveau, der er angivet i denne brugsvejledning, er blevet målt i overensstemmelse med en standardiseret test i henhold til EN60745. Den kan bruges til at sammenligne et værktøj med et andet og som en indledende vurdering af eksponering for vibration, når værktøjet bruges til de nævnte anvendelser.

- Når værktøjet bruges til forskellige anvendelser, eller med forskelligt eller dårligt vedligeholdt tilbehør, kan eksponeringsniveauet øges betydeligt.
- De gange, hvor værktøjet er slukket, eller når det er tændt, men ikke bruges til opgaven på det pågældende tidspunkt, kan det reducere eksponeringsniveauet betydeligt.

Beskyt dig mod vibrationseffekterne ved at vedligeholde værktøjet og dets tilbehør, holde dine hænder varme og organisere dine arbejdsmønstre.

Beskrivelse

Tallene i teksten henviser til diagrammerne på side 2-4

Fig. A

1. Maskine
2. Batteri
3. Knap til oplåsning af batteri
4. Indikator for batteriopladning
5. Oplader
6. LED-indikator for oplader
7. Borepatron
8. Kontakt til gearvalg
9. Retningskontakt
10. Tænd/sluk-kontakt
11. Momentjusteringsring
12. Arbejdslys
13. Bæltækrog

Lithium-Ion teknologi

Batterierne med denne maskine har Lithium-Ion teknologi.



En af fordelene ved at bruge Lithium-Ion batterier er, at indtil batteriet er næsten tomt, kan der næsten ikke bemærkes noget strømsvind. Maskinen kan bruges, indtil du begynder at bemærke, at boremaskinens strøm er brugt op. Batteriet er nu afladet og skal oplades.



En anden fordel er, at Lithium-Ion batterier ikke påvirker hukommelsen. De kan derfor oplades når som helst uden at blive forringet, uafhængigt af batteriets opladetilstand.

3. DRIFT



Batteriet skal oplades inden første brug.

Sådan fjernes batteriet fra maskinen

Fig. B

- Hold maskinen (1) fast med den ene hånd
- Tryk på knapperne til oplåsning af batteri (3), der befinder sig på den venstre og højre side af batteriet (2), og træk batteriet ud af maskinen, som vist på Fig. B.

Sådan sættes batteriet ind i maskinen

Fig. B



Sørg for, at batteriets yderside er ren og tør, inden du forbinder det til opladeren eller maskinen.

- Hold maskinen (1) fast med den ene hånd
- Sæt batteriet (2) ind i maskinens base, som vist på Fig. B.
- Skub batteriet længere frem, indtil det klikker på plads.

Kontrol af batteriets opladestatus

Fig. C



Det medfølgende batteri leveres delvist opladet.

- Sæt først batteriet ind i maskinen for at kontrollere dets opladestatus.
- Tryk kortvarigt på tænd/sluk-kontakten (10) for at aktivere opladningsindikatoren (4)
- Opladningsindikatoren (4) har 3 lamper, der angiver opladningsniveauet. Jo flere lamper, der lyser, des mere opladning er der tilbage i batteriet.
- Når en af lamperne lyser RØDT, betyder det, at batteriet er tomt og skal oplades med det samme.

Opladning af batteriet (med opladeren)

Fig. D

- Tag batteriet (2) ud af maskinen
- Vend batteriet (2) på hovedet, og skub det ind i opladeren (5), som vist på Fig. C.
- Skub batteriet, indtil det er helt inde i åbningen.

- Sæt opladerstikket i en stikkontakt, og vent et øjeblik. LED-indikatoren på opladeren (6) lyser og viser opladerens status.

LED-indikator (6)

Fig.D

Opladeren har 1 LED-indikator (6), som indikerer opladningsprocessens status:

LED-farve	LED-status	Opladerstatus
Slukket	Slukket	Ingen strøm, eller intet batteri er isat
Grønt	Blinker	Batteriopladning i gang
Grønt	Tændt	Batteriopladning afsluttet, batteri helt opladet
Rødt	Blinker	Batteriet er ikke sat korrekt ind i opladeren, eller batteriet er defekt og skal udskiftes
Rødt	Tændt	Batteriet er for varmt, og opladningen er afbrudt midlertidigt. Opladningen starter automatisk, når batteriet er kølet ned.

- Det kan tage op til 45 minutter at lade 1,3 Ah batteriet helt op.
- Når batteriet er ladet helt op, skal du tage opladerens stik ud af kontakten og fjerne batteriet fra opladeren.
- Batteriet kan opbevares eller sættes direkte i maskinen.



Lithium-Ion celler kan opbevares gennem længere tid, uden at de mister meget af deres opladning. Når maskinen ikke bruges gennem en længere periode, er det bedst at opbevare batteriet i opladet tilstand.

Isætning og fjernelse af boremaskinebor eller skruetrækkerbor

Fig. E



Tag altid batteriet ud, inden du monterer tilbehør.

Borepatronen (7) er velegnet til boremaskinebor og skruetrækkerbor med rund aksel samt med sekskantet aksel.

- Hold maskinen fast med den ene hånd
- Åbn borepatronen (7) ved at dreje den med uret med den anden hånd, indtil den er

- tilstrækkelig åben til, at et bor kan skubbes ind.
- Isæt boremaskineborets eller skruetrækkerborets aksel
- Stram igen borepatronen ved at rotere den (7) fast mod uret.
- Kontrollér, om boret befinder sig i centrum ved kortvarigt at aktivere maskinens tænd/sluk-kontakt.



Læg først maskinen fra dig, når den er standset helt. Læg den ikke på en støvet overflade, da der kan komme støvpartikler ind i mekanismen.

Justering af momentet

Fig. G

Maskinen har 20 forskellige momentindstillinger og en særlig boretilstand for at indstille den effekt, der overføres til borepatronen.

Ved at rotere momentjusteringsringen (11) kan skruer fastskrues til en forudvalgt dybde, hvilket er ideelt til repetitivt arbejde. Jo højere et tal, des større moment overføres.

- Vælg en lav indstilling til små skruer eller blødt arbejdsmateriale.
- Vælg en høj indstilling til store skruer, hårde arbejdsmaterialer, og når der fjernes skruer.
- Du bør helst vælge en så lav indstilling som muligt ved fastskruning. Vælg en højere indstilling, hvis motoren glider, inden skruen er helt strammet.
- Ved boring skal ringen til momentjustering (11) drejes til indstillingen for boring (▲▲▲). Dette gøres ved at dreje den helt mod uret.

Justering af gearene

Fig. F



Skift aldrig gear, mens motoren kører. Dette vil beskadige maskinen.



Stil aldrig kontakten midt imellem begge positioner, da dette vil beskadige maskinen.

Maskinen har 2 borehastigheder, som kan justeres ved at skubbe gearkontakten (8) frem eller tilbage. Nummeret på gearkontakten (8) viser hvilken position, der er valgt.

- Position 1: Til langsom boring, stor borediameter eller skruetrækning. Maskinen har en høj effekt ved en lav hastighed.
- Position 2: Til hurtig boring eller lille borediameter

Justering af rotationsretningen

Fig. G

- Stil retningskontakten (9) i positionen ◀ for at fastskruer eller for at bruge den til boring.
- Stil retningskontakten (9) i positionen ▶ for at fjerne skruer.



Sørg for, at retningskontakten (9) altid står på ◀ under boring.



Maskinen er udstyret med en funktion til beskyttelse mod elektronisk overbelastning. Når maskinen bliver overbelastet, lukker den automatisk ned. Når dette sker, bedes du vente nogle få sekunder på, at beskyttelsen mod overbelastning nulstiller sig selv.

Sådan tændes og slukkes maskinen

Fig. G

Tænd/sluk-kontakten (10) bruges til at aktivere maskinen og justere rotationshastigheden.

- Når du trykker på tænd/sluk-kontakten (10), aktiveres maskinen. Jo længere kontakten skubbes, des hurtigere drejer boret rundt.
- Når tænd/sluk-kontakten (10) slippes, standser maskinen.
- Flyt kontakten til omvendt retning (9) til midterpositionen for at låse tænd/sluk-kontaktens bevægelse. Den kan ikke aktiveres i denne position.

Arbejdslys (12)

Fig. A

Maskinen er udstyret med arbejdslys, så arbejdsområdet bliver oplyst.

- Det slås automatisk til, når der trykkes på tænd/sluk-kontakten.
- Det slås automatisk fra, når tænd/sluk-kontakten slippes igen.

Bæltekrog (13)

Fig. A

Maskinen er udstyret med en bæltekrog til at hænge maskinen på dit bælte under brug.



Stil altid retningskontakten (9) i midterpositionen for at undgå utilsigtet start af maskinen.

- Når den leveres, er bæltekrogen (13) monteret på den venstre side af maskinen.
- Du kan nemt fjerne den ved at fjerne skruen på krogen og tage den af.
- Den kan monteres på den højre side af maskinen, når dette foretrækkes.

Brugertips

Når du fastskruer i træ, metal og andre materialer:

- Inden du bruger apparatet, bør du kontrollere, om boret eller skruéboret sidder korrekt fast og i midten af borepatronen.
- Skruébør fås i forskellige former og størrelser. Hvis du er i tvivl, bør du altid prøve, om boret passer til skruéhovedet, uden at der er slør, inden du bruger maskinen.
- Sørg for, at maskinen ikke er tændt, når den kommer i kontakt med skruen. Et roterende bor kan glide. Dette kan resultere i beskadigelse af arbejdsstykket.

Når du borer i træ, metal og andre materialer:

- Brug en høj borehastighed ved bor med en lille diameter. Brug en lav borehastighed ved bor med en stor diameter.
- Ved hårde materialer skal du vælge en lav borehastighed, og ved bløde materialer skal du bruge en høj borehastighed.
- Fastgør arbejdsstykket korrekt, helst ved at bruge en klemme eller skruestik.
- Under boringen bør du hyppigt trække boret ud af huller, så spåner eller borestøv fjernes.

Ved boring i metal:

- Brug et metalbør (HSS). For at opnå de bedste resultater bør du afkøle boret med olie.
- Metalbør (HSS) kan også bruges til at bore i plastik.

4. VEDLIGEHOLDELSE



Før rengøring og vedligeholdelse skal du altid slukke for maskinen og fjerne batteripakken fra maskinen.

Rengør maskinbeklædningerne regelmæssigt med en blød klud, helst efter hver anvendelse. Sørg for, at der ikke er støv eller snavs i ventilationsåbningerne. Fjern snavs, der sidder meget godt fast, med en blød klud, der er fugtet i sæbevand. Brug ikke opløsningsmidler, som f.eks. benzin, sprit, ammoniak osv. Kemikalier som disse beskadiger de syntetiske komponenter.

GARANTI

Garantibetingelserne findes på det garantikort, der er vedlagt separat.

MILJØ



Defekte og/eller bortskaffede elektriske og elektroniske apparater skal afleveres på en passende genbrugsstation.

Kun for lande i EU

Maskinværktøj må ikke bortskaffes sammen med husholdningsaffald. Ifølge EU-direktiv 2012/19/EU om affald af elektrisk og elektronisk udstyr og dets gennemførelse i den nationale lovgivning skal maskinværktøjer, der ikke længere anvendes, afleveres separat og bortskaffes på en miljøvenlig måde.

Produktet og brugervejledningen er genstand for ændringer. Specifikationer kan ændres uden yderligere varsel.

Lítium-ion akkumulátoros fúró 10,8V CDM11109S / CDM1112S

Köszönjük, hogy Ferm terméket választott. Ezzel egy kiváló termék tulajdonosa lett, Európa egyik vezető szállítójától. Minden Ferm által forgalmazott termék a legszigorúbb teljesítményre és biztonságra vonatkozó szabványok szerint készül. Filozófiánk részeként a nyújtott kiváló vevőszolgálatot teljes körű garanciával is kiegészítjük. Reméljük, termékünket hosszú évekig meglelégedéssel fogja használni.

1. BIZTONSÁGI UTASÍTÁSOK



Olvassa el az összes mellékelt biztonsági figyelmeztetést.

A figyelmeztetések és utasítások be nem tartása áramütéshez, tűz keletkezéséhez vagy akár súlyos személyi sérüléshez vezethet. Őrizze meg a biztonsági figyelmeztetéseket és utasításokat későbbre is.

A használati útmutatóban és a terméken a következő jelölésekkel találkozhat:



Olvassa el a használati útmutatót.



A használati útmutató utasításainak be nem tartása esetén balesetveszély, életveszély vagy a szerszám károsodásának veszélyét jelöli.



Áramütés veszélye



Elektromosan változtatható sebesség



Forgás balra, jobbra



Esőben ne használja



Szabadban nem használható



II érintésvédelmi osztályú gép - Kettős szigetelés: földvezeték nélküli csatlakozó aljzatról is használható.



Hiba esetén a transzformátor nem jelent veszélyt



Max hőmérséklet 40°C



Az akkumulátort tűzbe dobni tilos



Az akkumulátort vízbe dobni tilos



A terméket hulladékként ne tegye arra nem alkalmas konténerbe.



A Lítium-ionos akkumulátort külön kell begyűjteni.



Késleltető miniatűr olvadóbetét



A termék megfelel az Európai irányelvek rá vonatkozó biztonsági követelményeinek.

További munkavédelmi figyelmeztetések fúrók és csavarozók esetén

- Viseljen hallásvédelmet ütvefúráskor.** A magas zajszint halláskárosodást okozhat.
 - Használja a kiegészítő fogantyú(ka)t, ha van a géphez.** A gép feletti uralom elvesztése balesetet okozhat.
 - A villamos kéziszerszámot mindig csak a szigetelő markolatnál fogja, ha fennáll az esély, hogy a vágótárcsa rejtett vezetékbe vagy a szerszám saját vezetékébe ütközhet.** Ha a vágótárcsa feszültség alatt levő vezetékhez ér, a szerszám fém részei feszültség alá kerülve áramütést okozhatnak.”
- **A villamos kéziszerszámot mindig csak a szigetelő markolatnál fogja, ha fennáll az esély, hogy a rögzítő szerelvény**

rejtett vezetékbe vagy a szerszám saját vezetékébe ütközhet. Ha a rögzítő szerelvény feszültség alatt levő vezetékhez ér, a szerszám fém részei feszültség alá kerülve áramütést okozhatnak.

Az akkumulátoros szerszám használata és ápolása

- Újratöltéshez csak a gyártó által megjelölt töltőt használja.. Az egyik akkumulátorhoz megfelelő töltő másfajta töltővel használva tűzveszélyes lehet.
- Csak a kifejezetten hozzájuk készült akkumulátorral használja a villamos kéziszerszámot. Bármilyen másfajta akkumulátor használata tűz- és balesetveszélyt idézhet elő.
- Amikor az akkumulátor nincs használatban, óvja olyan más fém tárgytól, mint a gémpapocsa, a pénzérme, kulcs, szög, csavar és más kis fém tárgyak, amely a két kapcsot össze képes kötni. Az akkumulátor kapcsok rövidre zárása égési sérülést vagy tüzet okozhat.
- Agresszív körülmények között az akkumulátorból folyadék kerülhet ki; kerülje a vele való érintkezést. Ha véletlenül mégis a bőrre kerül, vízzel öblítse le. Ha a folyadék szembe kerül, forduljon orvoshoz is.. Az akkumulátorból származó folyadék bőrirritató hatású, égési sérülést is okozhat.

Szerviz

- A villamos kéziszerszámot képzett javító szakemberrel javíttassa, csakis az eredetivel azonos pótalkatrészeket használjon fel. Ez biztosítja, hogy a villamos kéziszerszám továbbra is biztonságos maradjon.

A töltőről

Rendeltetése

Csak 10,8 V max. 1,3 Ah Li-ion típusú újratölthető elemkötegeket használjon. Másfajta elemek használata személyi sérülést és károkat okozhat.

- A villamos készüléket csökkent fizikai, érzékszervi vagy szellemi képességű személyek (gyermeket is ideértve) vagy tapasztalat, ismeret híján csak felügyelet

vagy útmutatás mellett használhatják.

Figyelni kell, nehogy a gyerekek játszanak a készülékkel

- Nem újratölthető elemek újratöltésével próbálkozni tilos!
- Az akkumulátorok töltését jól szellőző helyen kell végezni.

Csatlakozóvezeték csere

Ha a hálózati csatlakozódugó megsérült, a veszélyhelyzetek elkerülése érdekében ki kell cseréltetni a gyártóval, megbízott szervizzel vagy más, hasonlóan képzett személlyel.

Fennmaradó kockázatok

Vannak olyan kockázati tényezők, amelyeket nem lehet kiküszöbölni, még a villamos kéziszerszám rendeltetészerű használata esetén sem. A villamos kéziszerszám konstrukciójával, kialakításával kapcsolatosan a következő kockázatok léphetnek fel.

- A villamos kéziszerszám hosszabb időn át tartó használata vagy nem megfelelő kezelése és fenntartása esetén a rezgés kibocsátás miatt fellépő egészségkárosodások.
- Baleset, dologi károk a hirtelen elrepülő törött tartozékok miatt.



Figyelem! A villamos kéziszerszám működése elektromágneses mező keltésével jár együtt. Ez a mező bizonyos körülmények között zavarhatja az aktív vagy passzív implantátumokat. Javasoljuk, hogy a súlyos, halálos sérülések kockázatának csökkentése érdekében az implantátummal élő személyek a gép használata előtt kérjék ki orvosuk és a gyógyászati implantátum gyártójának tanácsát.

Csatlakozóvezeték csere

Ha a hálózati csatlakozódugó megsérült, a veszélyhelyzetek elkerülése érdekében ki kell cseréltetni a gyártóval, megbízott szervizzel vagy más, hasonlóan képzett személlyel.

Hálózati csatlakozódugó csere (csak, ha a töltő dugó egyesült királyságbeli)

Ha az egység 3 villás csatlakozódugója tönkremegy és cserélni kell, fontos, hogy rendszeresen legyen semmisítve és BS1363/5A

biztosítékos csatlakozódugóra legyen cserélve a következő bekötési utasítást követve. A hálózati kábel vezetéseinek jelölése a következő:

- kék nullavezeték
- barna fázis

Mivel az egység hálózati csatlakozókábelében a vezetékek színei nem feltétlenül felelnek meg a dugó kapcsainak, a következőképpen járjon el:

- A kék színű vezetékét a dugó N-nel jelölt vagy fekete színű kapcsára kell kötni.
- A barna színű vezetékét a dugó L-lel jelölt vagy piros színű kapcsára kell kötni.

2. GÉP ISMERTETÉSE

Rendeltetése

Az akkus fúró csavarok behajtására, kivételére szolgál, valamint fúrásra fa, fém és műanyag anyagban.

Műszaki adatok

Típus sz.	CDM1109S / CDM1112S
Töltő	CDA1079S
Töltő bemenet	100-240V~ 50/60Hz Max. 1 A
Töltő kimenet	12.6 V d.c. 2 A
Újratölthető elem köteg	10,8 V Li-ion 1,3 Ah
Töltési idő	45 min
Tokmány mérete	0,8 - 10 mm
Nyomaték beállítások	20 + fúrési mód
Üresjárat fordulatszám	
1. helyzet:	0-350 /min
2. helyzet:	0-1200 /min
Súly (akkumulátorral együtt)	1,02 kg
Hangnyomásszint L_{PA}	65,17 dB(A) K= 3 dB(A)
Hangteljesítményszint L_{WA}	76,17 dB(A) K= 3 dB(A)
Kéz-kar rázkódás a_h (csavarozás ütés nélkül)	0,846 m/s ² K=1,5 m/s ²
Kéz-kar rázkódás $a_{h,D}$ (fúrás fémbe)	1,739 m/s ² K=1,5 m/s ²

- A CDM1109S és a CDM1112S közötti különbség:
A CDM1109S-hez egy akkumulátor csomag van, a CDM1112S-hez kettő.

Rezgés értékek

A használati útmutatóban megadott rezgés kibocsátási értékek mérése az EN 60745 sz. szabvány szerinti egységesített eljárással történt; az értékek használhatók gépek összehasonlítására és a munkavégzés közbeni rezgés terhelés előzetes megbecslésére az adott alkalmazási területen.

- Ha az elektromos kéziszerszámot más területen használják vagy más vagy rossz karban tartott tartozékkal, a rezgés terhelés jelentősen megnövekedhet.
- Azok az időtartamok, amely alatt a gép üresen jár vagy áll, jelentősen csökkenthetik a tényleges terhelést.

Védje magát a rezgés hatásától, tartsa karban a gépet és a tartozékokat, melegítsen be és szervezze meg okosan a munkáját.

Leírás

A szövegbeli számok a 2- 4 oldal képeire utalnak.

A ábra

1. Gép
2. Akkumulátor
3. Akkumulátor kioldó gomb
4. Akkumulátor töltés jelző
5. Töltő
6. Töltés jelző LED
7. Tokmány
8. Sebességváltó kapcsoló
9. Irányváltó kapcsoló
10. Ki-/bekapcsoló
11. Nyomaték beállító gyűrű
12. Üzemi világítás
13. Övkampó

Lítium-ionos technológia

A géphez tartozó akkumulátorok lítium-ionos technológiára épülnek.



A lítium-ionos akkumulátorok használatának egyik előnye, hogy szinte nem tapasztalható teljesítménycsökkenés, csak amikor az elem már teljesen lemerült. A gép egészen addig használható, amíg a fúró teljesítménye le nem csökken. Az akkumulátor ekkor lemerült, újra kell tölteni.



A lítium-ionos technológia másik előnye, hogy nincs emlékező tulajdonsága. Ezért az akkumulátor töltési szintjétől függetlenül bármikor tölthető, nem szenved kárt.

nyomja a töltőbe (5) C ábrán látható módon.

- Nyomja be egészen az akkumulátort a nyílásba.
- Dugja a töltő dugót villamos aljzatba és várjon. A gépen a LED jelző (6) világítani kezd és jelzi a töltő állapotát.

3. MŰKÖDÉS



Az akkumulátort első használat előtt először fel kell tölteni.

Az akkumulátor kivétele a gépből

B ábra

- Tartsa meg erősen a gépet (1) fél kézzel
- Nyomja meg a kioldó gombokat (3) az akkumulátor (2) bal és jobb oldalán, és húzza ki az akkumulátort a gépből a B ábrán látható módon.

Az akkumulátor behelyezése a gépbe

B ábra



A töltőre vagy a gépre csatlakoztatás előtt ellenőrizze, hogy az akkumulátor külseje tiszta és száraz legyen.

- Tartsa meg erősen a gépet (1) fél kézzel
- Tegye az akkumulátort (2) a gép talpába a B ábrán látható módon.
- Kattanásig nyomja az akkumulátort a helyére.

Az akkumulátor töltési állapotának ellenőrzése

C ábra



A mellékelt akkumulátor részlegesen feltöltött állapotú.

- A töltöttségi szint ellenőrzéséhez először tegye be a gépbe.
- A be/ki kapcsoló (10) rövid megnyomására a töltés kijelző (4) bekapcsolódik.
- A töltés jelző (4) három lámpával mutatja a töltési szintet, minél több világít, annál több töltése van még az akkumulátornak.
- Ha a lámpák egyike pirosan világít, az akkumulátor lemerült, azonnal tölteni kell.

Az akkumulátor töltése (a töltővel)

D ábra

- Vegye ki a gépből az akkumulátort (2).
- Fordítsa fejjel lefelé az akkumulátort (2) és

LED jelzőlámpa (6)

D ábra

A töltőn egy LED jelzőlámpa (6) van, amely mutatja a töltési folyamatot:

LED szín	LED állapot	Töltés állapot
Nem világít	Nem világít	Nincs áram vagy nincs akkumulátor behelyezve
Zöld	Villog	Akkumulátor töltődik
Zöld	Világít	Akkumulátor töltése kész, teljesen feltöltődött.
Piros	Villog	Az akkumulátor nincs rendesen a töltőben vagy a töltő meghibásodott, cserélni kell
Piros	Világít	Az akkumulátor túl meleg, a töltés egyelőre várakozik. A töltés automatikusan folytatódik, miután az akkumulátor lehűlt.

- Az 1,3 Ah-s akkumulátor teljes feltöltése 45 percet vesz igénybe.
- Az akkumulátor teljes feltöltése után húzza ki a töltődugót az aljzataból és vegye ki az akkumulátort a töltőből.
- Az akkumulátor tárolható vagy közvetlenül behelyezhető a gépbe.



A lítium-ionos cellák sokáig tárolhatók anélkül, hogy sokat veszítenének a töltésükből. Ha a gépet hosszabb ideig nem használják, jobb az akkumulátort töltött állapotban tárolni.

Fűrők, csavarhúzó hegyek felhelyezése, levétele

E ábra



Tartozék felszerelése előtt mindig vegye ki az akkumulátort.

A fúrótokmányba (7) hengeres szárú és hatszögletes szárú fűrők és csavarhúzó hegyek helyezhetők.

- Tartsa erősen a gépet fél kézzel
- Másik kezével jobbra forgatva nyissa ki a fúrótokmányt (7) hogy a hegy beleférjen.
- Helyezze be a fúrószarát vagy csavarhúzó hegyet
- A tokmányt (7) balra forgatva szorítsa újra össze.
- A gép be/ki kapcsolójával röviden ellenőrizze, hogy a hegy rendszeren központosítva van-e.



Csak akkor tegye le a gépet, ha már teljesen leállt. Ne tegye poros helyre, mert a porrészeszkék bekerülhetnek a szerkezetbe.

Nyomaték beállítása

G ábra

A gépen 20 különböző nyomatékbeállítási lehetőség és egy fúrási mód van a tokmányra átvitt erő beállítására.

A nyomatékállító gyűrű (11) forgatásával, a csavarokat előre beállított mélységre lehet behajtani, ami ismétlődő feladatoknál nagyon jól jön. Minél nagyobb a szám, annál nagyobb az erőátvitel.

- Kis csavarokhoz, puha anyagokhoz kis beállítást válasszon.
- Nagy csavarokhoz, kemény anyagokhoz, csavarok kivételéhez nagy beállítást válasszon.
- Csavarok behajtásakor lehetőleg minél kisebb beállítást használjon. Válasszon nagyobb értéket, ha a motor megcsúszik, mielőtt a csavar teljesen meg lenne húzva.
- Fúráskor a nyomatékállító gyűrűt (11) teljesen balra elforgatva állítsa a fúrási helyzetbe (▲▲▲).



Fúráskor ellenőrizze, hogy az irányváltó kapcsoló (9) feltétlenül a ▲ állásban legyen.



A gépnek van elektromos túlterhelés ellen védő funkciója. A gépet túlterhelés esetén automatikusan lekapcsolja. Ha ez történik, várjon legalább néhány másodpercet, amíg a túlterhelés védelem újra törlődik.

Sebesség váltás

F ábra



Soha ne váltson sebességet a motor járása közben, ez kárt tesz a gépben.



A kapcsolót ne vigye két helyzet közötti állapotba, ez kárt tesz a gépben.

A gépnek két fúrási sebessége van, a sebességváltó kapcsoló (9) előre vagy hátra tolasával lehet beállítani. A sebességváltó kapcsolón (9) levő szám mutatja a kiválasztott helyzetet.

- 1. helyzet: Lassú fúrás, nagy átmérőjű fúrás vagy csavar behajtás. A gépnek kis sebességen nagy ereje van
- 2. helyzet: Gyors vagy kis átmérőjű fúrás

A forgásirány beállítása

G ábra

- Fúráskor, csavar behajtásakor az irányváltó kapcsolót (9) állítsa a ▲ jelhez.
- Csavar kivételekor az irányváltó kapcsolót (9) állítsa a ▲ jelhez.

A gép bekapcsolása, kikapcsolása

G ábra

A be/ki kapcsoló (10) szolgál a gép bekapcsolására és a fordulatszám beállítására.

- A be/ki kapcsoló (10) megnyomásával bekapcsolódik a gép, minél jobban benyomja annál gyorsabban forog a fűrő.
- A be/ki kapcsoló (10) elengedésekor a gép kikapcsolódik.
- Az irányváltó kapcsolót (9) a középső helyzetbe téve a be/ki kapcsoló gomb nem tud elmozdulni. Ebben a helyzetben ne lehet bekapcsolni.

Üzemi világítás (12)

A ábra

A gépen van üzemi világítás, amely megvilágítja a munkaterületet.

- A be/ki kapcsoló gomb megnyomásakor automatikusan bekapcsolódik.
- A be/ki kapcsoló gomb elengedésekor automatikusan kikapcsolódik.

Övtartó (13)

A ábra

A gépen levő övtartóval a gépet az övére akaszthatja használat közben.



A gép véletlen elindításának megakadályozására az irányváltó kapcsolót (9) mindig tegye a középső helyzetbe.

- Az övtartó (13) kiszállításkor a gép bal oldalán van.
- A csavar kivétele után könnyen levehető az övtartó.
- Felszerelhető a gép jobb oldalára is, ha inkább úgy szeretné.

Használati tanácsok

Csavar behajtás fa, fém vagy más anyagba:

- A készülék használata előtt ellenőrizze, hogy a fúró vagy a hegy rendesen illeszkedik-e a fúrótokmány közepébe.
- A csavarozó hegyek több alakban és méretben léteznek. Ha bizonytalan, a gép használata előtt mindig ellenőrizze, hogy a hegy játék nélkül jól illeszkedik-e a csavarozó fejre.
- Ne forogjon a gép, amikor a csavarhoz ér. A forgó hegy megcsúszhat. Ezzel kárt tehet a munkadarabban.

Fúrás fa, fém vagy más anyagba:

- Kis fúróátmérőnél nagy fordulatszámot használjon. Nagy fúróátmérőnél kis fordulatszámot használjon.
- Kemény anyagokhoz kisebb, puha anyagokhoz nagyobb fúrési sebességet válasszon.
- Rendesen rögzítse a munkadarabot, lehetőleg befogószerkezettel vagy satuval.
- Fúrás közben gyakran húzza vissza a fúrót a furatból, hogy a forgács vagy por kijöjjön.

Fúrás fémbe:

- Fém fúrót használjon (HSS). Legjobb, ha a hegyet olajjal hűti.
- Fém (HSS) fúró használható műanyag fúrására is.

4. KARBANTARTÁS



Tisztítás és karbantartás előtt mindig kapcsolja ki a gépet és vegye ki belőle az akkumulátort.

A gép vázat rendszeresen, lehetőleg minden használat után törölje át puha ruhával. Ellenőrizze, hogy a szellőzőnyílásokat por, piszok ne tömje el. Makacs szennyeződésekhez használjon szappanos vízzel átitatott ruhát. Oldószert, gázolajat, alkoholt, ammóniát stb ne használjon. Ezek a vegyszerek kárt tesznek a szintetikus részekben.

JÓTÁLLÁS

A jótállási feltételek a mellékelt külön jótállási jegyen találhatóak.

KÖRNYEZETVÉDELME



A hibás vagy már feleslegessé vált elektromos, elektronikus készülékeket az ezzel foglalkozó begyűjtő helyeken kell leadni.

Csak EU országokban

Villamos kéziszerszámok nem kerülhetnek a háztartási hulladékba. Az elektromos és elektronikai hulladékokra vonatkozó, 2012/19/ EU Európai irányelv és annak a nemzeti törvénykezésbe történő átültetése értelmében az elhasznált elektromos készülékeket külön kell gyűjteni és hulladékot környezetbarát módon kell kezelni.

Akumulátorová vrtačka 10,8 V Li-Ion CDM1112S

Děkujeme vám za zakoupení tohoto výrobku značky Ferm. Nyní máte k dispozici vynikající výrobek dodávaný jedním z hlavních evropských dodavatelů. Všechny výrobky dodávané společností Ferm jsou vyráběny podle požadavků nejnáročnějších norem týkajících se výkonu a bezpečnosti. Jako součást naší firemní filozofie poskytujeme také vynikající zákaznický servis, který je podporován naší komplexní zárukou. Doufáme, že vám náš výrobek bude řádně sloužit mnoho let.

1. BEZPEČNOSTNÍ POKYNY



Přečtěte si příložené bezpečnostní výstrahy, dodatečné bezpečnostní výstrahy a bezpečnostní pokyny.

Nebudete-li dodržovat tyto bezpečnostní výstrahy a pokyny, může dojít k úrazu elektrickým proudem, k vzniku požáru nebo k způsobení vážného zranění. Uchovejte tyto bezpečnostní výstrahy a pokyny pro budoucí použití.

V tomto návodu nebo na výrobku jsou použity následující symboly:



Přečtěte si návod k obsluze.



Upozorňuje na riziko zranění osob, ztráty života nebo poškození náradí, nebudou-li dodržovány pokyny uvedené v tomto návodu.



Riziko úrazu způsobeného elektrickým proudem



Elektronická regulace otáček



Otáčení, vpřed/vzad



Nepoužívat v dešti



Není určeno pro venkovní použití



Nářadí třídy II - Dvojitá izolace - Není nutné použití uzemňovacího vodiče.



Dojde-li k závadě, transformátor není nebezpečný



Maximální teplota 40° C



Nevhazujte baterii do ohně



Nevhazujte baterii do vody



Nevyhazujte tento výrobek do nevhodného kontejneru.



Tříděný odpad pro baterie Li-Ion.



Miniaturní pojistka s tepelným jištěním



Tento výrobek je vyroben v souladu s platnými bezpečnostními normami, které jsou uvedeny ve směrnicích EU.

Doplňkové bezpečnostní výstrahy pro vrtačky a šroubováky

- Při přiklepovém vrtání použijte ochranu sluchu.** Působení hluku může způsobit ztrátu sluchu.
- Používejte přídatné rukojeti, jsou-li dodány s náradím.** Ztráta kontroly nad náradím může vést k způsobení zranění.
- Držte elektrické náradí za izolovaná místa určená pro úchop při provádění každé práce, kdy se pracovní příslušenství může dostat do kontaktu se skrytým vodičem nebo s vlastním napájecím kabelem.** Pracovní příslušenství, které se dostane do kontaktu s „živým“ elektrickým vodičem, může způsobit, že nechráněné kovové části náradí budou také „živé“, což by mohlo vést k úrazu obsluhy elektrickým proudem.

Použití a údržba náradí napájeného baterií

- a) **Nabíjejte baterie pouze v nabíječce, která je specifikována výrobcem.** Nabíječka vhodná pro jeden typ baterie může při vložení jiného nevhodného typu způsobit požár.
- b) **Používejte elektrické nářadí pouze se specificky určenými bateriemi.** Použití jiných typů baterií může způsobit vznik požáru nebo zranění.
- c) **Není-li baterie používána, uložte ji mimo dosah kovových předmětů, jako jsou kancelářské sponky, mince, klíče, hřebíky, šroubky nebo jiné malé kovové předměty, které mohou způsobit zkratování jejich kontaktů.** Zkratování kontaktů baterie může vést k způsobení popálenin nebo požáru.
- d) **V nevhodných podmínkách může z baterie unikat kapalina. Vyvarujte se kontaktu s touto kapalinou. Dojde-li k náhodnému kontaktu s touto kapalinou, zasažené místo omyjte vodou. Dostane-li se kapalina do očí, ihned si je vypláchněte vodou a vyhledejte lékařskou pomoc. Unikající kapalina z baterie může způsobit podráždění pokožky nebo popáleniny.**

Servis

- a) **Svěřte opravu vašeho elektrického nářadí pouze osobě s příslušnou kvalifikací, která bude používat výhradně originální náhradní díly.** Tím zajistíte bezpečný provoz tohoto elektrického nářadí.

Pokyny pro nabíječku

Určené použití

Nabíjejte pouze nabíjecí baterie typu Li-Ion s kapacitou maximálně 1,5 Ah s napájecím napětím 10,8V. Ostatní typy baterií mohou prasknout a způsobit zranění a poškození.

- a) **Tento výrobek není určen k použití osobami (včetně dětí) se sníženými fyzickými, smyslovými nebo duševními schopnostmi, s nedostatkem zkušeností a znalostí, pokud jim nebyl stanoven dohled nebo pokud jim nebyly poskytnuty potřebné instrukce.**
- b) **Děti musí být pod dozorem, aby si s tímto nářadím nehrály.**

- c) **Nenabíjejte baterie, které nejsou k nabíjení určeny!**
- d) **Během nabíjení musí být baterie umístěny na dobře větraném místě!**

Zbytková rizika

Přestože je elektrické nářadí používáno podle předepsaných pokynů, všechna zbytková rizika nemohou být vyloučena. V souvislosti s konstrukcí a designem elektrického nářadí se mohou objevit následující rizika:

- a) **Zdravotní postižení vyplývající z vibrací, je-li elektrické nářadí používáno dlouhodobě nebo není-li odpovídajícím způsobem ovládáno a není-li správně prováděna jeho údržba.**
- b) **Zranění a hmotné škody v důsledku poškození pracovního příslušenství, které je náhle odmrštěno.**



Varování! Toto elektrické nářadí vytváří během použití elektromagnetické pole. Toto pole může za určitých okolností způsobit problémy, pokud jde o aktivní nebo pasivní lékařské implantáty. Chcete-li snížit riziko vážného nebo smrtelného úrazu, doporučujeme osobám s lékařskými implantáty, aby před použitím tohoto nářadí provedli konzultaci se svým lékařem a s výrobcem zdravotního implantátu.

Výměna napájecího kabelu

Dojde-li k poškození napájecího kabelu, musí být vyměněn výrobcem, jeho autorizovaným servisem nebo osobou s příslušnou kvalifikací, aby bylo zabráněno možným rizikům.

Výměna zástrčky (pouze zástrčka nabíječky pro UK)

Dojde-li k poškození zástrčky se třemi kolíky, která je připojena k napájecímu kabelu nabíječky a musí-li být tato zástrčka vyměněna, je důležité, aby byla původní zástrčka řádně zničena. Musí být nahrazena schválenou zástrčkou BS 1363, která je opatřena pojistkou 5 A. Při zapojování vodičů postupujte podle následujících pokynů. Vodiče v napájecím kabelu mají následující barevné označení:

- modrá nulový vodič
- hnědá živý vodič

Protože vodiče v napájecím kabelu nabíječky nemusí odpovídat barevnému označení příslušných svorek v zástrčce, postupujte následovně:

- Vodič, který má modrou barvu, musí být připojen k svorce, která je označena písmenem N nebo která má černou barvu.
- Vodič, který má hnědou barvu, musí být připojen k svorce, která je označena písmenem L nebo která má červenou barvu.

2. INFORMACE O NÁŘADÍ

Určené použití

Tato akumulátorová vrtačka je určena pro utahování a povolování šroubů a také pro vrtání do dřeva, kovu a plastu.

Technické údaje

Číslo modelu	CDM1112S
Nabíječka	CDA1079S
Vstupní parametry nabíječky	100-240 V, 50/60 Hz, max. 1A
Výstupní parametry nabíječky	12,6 V, stejnosměrný proud 2A
Nabíjecí baterie	10,8 V  Li-ion 1,3 Ah
Doba nabíjení baterie	45 minut
Kapacita sklíčidla	0,8 - 10 mm
Nastavení momentu	20 poloh + režim vrtání
Otáčky naprázdno	
Poloha 1:	0 - 350/min
Poloha 2:	0 - 1 200/min
Hmotnost (včetně baterie)	1,02 kg
Akustický tlak L_{pA}	65,17 dB(A), K = 3 dB(A)
Akustický výkon L_{WA}	76,17 dB(A), K = 3 dB(A)
Vibrace působící na ruce a paže a_h (šroubování bez přiklepu)	0,846 m/s ² K = 1,5 m/s ²
Vibrace působící na ruce a paže $a_{h,D}$ (vrtání do kovu)	1,739 m/s ² K = 1,5 m/s ²

Vibrace

Deklarovaná úroveň vibrací uvedená v tomto návodu byla měřena v souladu se standardní zkušební metodou předepsanou normou EN 61029. Tato úroveň vibrací může být použita pro srovnání jednotlivých nářadí mezi sebou a také

při předběžném posouzení působících vibrací při používání nářadí při uvedených aplikacích.

- Použití tohoto nářadí pro jiné aplikace nebo s odlišným nebo špatně udržovaným příslušenstvím může značně zvýšit působení vibrací.
- Doba, kdy je nářadí vypnuto nebo kdy je v chodu, ale aktuálně nevykonává žádnou práci, může působení vibrací značně zkrátit.

Chraňte se před působením vibrací prováděním řádné údržby tohoto nářadí i jeho příslušenství, udržujte ruce v teple a provádějte práci správným způsobem.

Popis

Čísla v následujícím textu odkazují na obrázky na stranách 2- 4

Obr. A

1. Nářadí
2. Baterie
3. Tlačítko pro uvolnění baterie
4. Indikace stavu nabití baterie
5. Nabíječka
6. LED indikátor nabíječky
7. Sklíčidlo
8. Přepínač pro volbu převodu
9. Přepínač chodu vpřed/vzad
10. Spínač zapnuto/vypnuto
11. Kroužek pro nastavení momentu
12. Pracovní svítilna
13. Přichytka na řemen

Technologie Li-Ion

Baterie dodávané s tímto nářadím disponují technologií Li-Ion.



Jednou z výhod baterií typu Li-Ion je to, že dokud nebude baterie téměř vybitá, stěží zaznamenáte pokles výkonu. Nářadí může být používáno, dokud se nezačne projevovat pokles jeho výkonu. Znamená to, že je baterie vybitá a musí být znovu nabitá.



Další výhodou je, že baterie typu Li-Ion nemají žádný paměťový efekt. Proto mohou být bez jakéhokoli rizika kdykoli nabíjeny, a to nezávisle na stavu jejich nabití.

3. POUŽITÍ



Před prvním použitím musí být baterie nabitá.

Vyjmutí baterie z nářadí

Obr. B

- Jednou rukou pevně uchopte nářadí (1).
- Stiskněte tlačítka pro uvolnění baterie (3) nacházející se na levé a pravé části baterie (2) a vytáhněte baterii z rukojeti nářadí, jak je zobrazeno na obr. B.

Vložení baterie do nářadí

Obr. B



Před vložením do nabíječky nebo do nářadí zajistěte, aby byl povrch baterie čistý a suchý.

- Jednou rukou pevně uchopte nářadí (1).
- Zasuňte baterii (2) do rukojeti nářadí, jak je zobrazeno na obr. B.
- Ztlačte baterii až do dorazové polohy tak, aby byla řádně zajištěna.

Kontrola stavu nabití baterie

Obr. C



Přiložená baterie je dodávána v částečně nabitém stavu.

- Chcete-li zkontrolovat stav nabití baterie, nejdříve zasuňte baterii do nářadí.
- Krátce stiskněte spínač zapnuto/vypnuto (10), aby byla aktivována indikace stavu nabití baterie (4).
- Indikátor stavu nabití (4) disponuje 3 kontrolkami, které indikují stav nabití baterie, čím více kontrolky svítí, tím více je baterie nabitá.
- Svítí-li jedna z těchto kontrolky ČERVENĚ, znamená to, že je baterie vybitá a musí být okamžitě nabitá.

Nabíjení baterie (pomocí nabíječky)

Obr. D

- Vyměňte baterii (2) z nářadí.
- Obráťte baterii (2) spodní stranou nahoru a zasuňte ji do nabíječky (5), jak je zobrazeno na obr. C.

- Stlačte baterii zcela dolů, aby došlo k jejímu řádnému usazení v nabíječce.
- Připojte zástrčku kabelu nabíječky k síťové zásuvce a chvíli počkejte. LED indikátor na nabíječce (6) se rozsvítí a zobrazí aktuální stav nabití baterie.

LED indikátor (6)

Obr. D

Tato nabíječka je vybavena 1 LED indikátorem (6), který indikuje stav procesu nabíjení:

Barva LED	Stav LED	Stav nabíječky
Nesvítí	Nesvítí	Žádné napájení nebo není vložena baterie
Zelená	Bliká	Probíhající nabíjení baterie
Zelená	Svítí	Nabíjení baterie ukončeno, baterie je zcela nabitá
Červená	Bliká	Baterie není správně vložena do nabíječky nebo je baterie poškozena a musí být vyměněna
Červená	Svítí	Baterie je příliš horká, proces nabíjení je pozastaven. Nabíjení bude zahájeno automaticky, jakmile dojde k vychladnutí baterie.

- Úplné nabití baterie s kapacitou 1,3 Ah může trvat až 45 minut.
- Jakmile bude baterie zcela nabitá, odpojte zástrčku kabelu nabíječky od zásuvky a vyjměte baterii z nabíječky.
- Baterie může být uložena nebo může být přímo vložena do nářadí.



Baterie Li-Ion mohou být uloženy dlouhou dobu, aniž by došlo k poklesu jejich nabití. Nebude-li toto nářadí používáno delší dobu, zajistěte, aby byla baterie před uložením nabitá.

Vložení nebo vyjmutí vrtáků nebo šroubovacích nástavců

Obr. E



Před montáží příslušenství vždy vyjměte baterii z nářadí.

Skličidlo vrtáčky (7) je vhodné pro vrtáky a šroubovací nástavce se standardní kulatou i se šestihrannou upínací stopkou.

- Jednou rukou pevně uchopte nářadí.

- Druhou rukou otáčejte skličidlem (7) ve směru pohybu hodinových ručiček, dokud nedojde k dostatečnému otevření skličidla, které umožní upnutí nástroje.
- Zasuňte do skličidla upínací stopku vrtáku nebo šroubovacího nástavce.
- Znovu řádně utáhněte skličidlo vrtačky otáčením skličidla (7) proti směru pohybu hodinových ručiček.
- Na chvíli spusťte nářadí krátkým stisknutím spínače zapnuto/vypnuto, abyste zkontrolovali vystředění pracovního nástroje.
- Uvolněním spínače zapnuto/vypnuto (10) dojde k vypnutí nářadí.
- Nastavením přepínače chodu vpřed/vzad (9) do střední polohy dojde k zablokování funkce spínače zapnuto/vypnuto. V této poloze nemůže být spínač zapnuto/vypnuto aktivován.



Odkládejte toto nářadí pouze v případě, je-li zcela zastaveno. Nepokládejte toto nářadí na prašný povrch, protože by se do mechanismu nářadí mohl dostat prach.

Nastavení převodů

Obr. F



Nikdy neměňte převodové stupně, je-li motor v chodu, protože by došlo k poškození nářadí.





Nikdy nenastavujte přepínač pro volbu převodů doprostřed mezi obě polohy, protože by došlo k poškození nářadí.

Toto nářadí má k dispozici 2 převodové stupně pro vrtání, které mohou být nastaveny přesunutím přepínače pro volbu převodů (8) směrem dopředu nebo dozadu. Číslo na přepínači pro volbu převodů (8) zobrazuje, jaká poloha je zvolena.

- Poloha 1: Pro pomalé vrtání, pro velké průměry vrtáků nebo pro šroubování. Nářadí má velký výkon a nízké otáčky.
- Poloha 2: Pro rychlé vrtání nebo pro malé průměry vrtáků.

Nastavení směru otáčení

Obr. G

- Nastavte přepínač chodu vpřed/vzad (9) do polohy , aby mohlo být prováděno utahování šroubů a vrtutů nebo vrtání.
- Nastavte přepínač chodu vpřed/vzad (9) do polohy , aby mohlo být prováděno povolování šroubů a vrtutů.

Zapnutí a vypnutí nářadí

Obr. G

Spínač zapnuto/vypnuto (10) je používán pro zapnutí nářadí a pro nastavení otáček.

- Stisknutí spínače zapnuto/vypnuto (10) způsobí zapnutí nářadí. Čím více tento spínač stisknete, tím vyšší budou otáčky nářadí.

Nastavení momentu

Obr. G

Toto nářadí má k dispozici 20 polohy pro nastavení momentu a speciální režim pro vrtání pro nastavení výkonu přenášeného na skličidlo.

Po otočení kroužku pro nastavení momentu (11) do požadované polohy mohou být šrouby nebo vrtuty zašroubovány do přednastavené hloubky, což je ideální pro opakovaně prováděné práce. Čím vyšší je číslo, tím vyšší je hodnota momentu.

- Při použití malých vrtutů nebo při práci s měkkým materiálem použijte nižší hodnoty momentu.
- Při použití velkých vrtutů nebo tvrdého materiálu a při povolování šroubů použijte vysoké hodnoty momentu.
- Při utahování šroubů byste měli používat nastavení co nejnižší hodnoty momentu. Začne-li motor nářadí prokluzovat ještě před úplným utažením šroubu, zvolte nastavení vyšší hodnoty momentu.
- Při vrtání otočte kroužek pro nastavení momentu (11) proti směru pohybu hodinových ručiček až do koncové polohy určené pro vrtání ()



Provádíte-li vrtání, ujistěte se, zda je přepínač chodu vpřed/vzad (9) vždy nastaven do polohy .



Toto nářadí je vybaveno funkcí elektronické ochrany proti přetížení. Jakmile dojde k přetížení tohoto nářadí, nářadí se automaticky vypne. Dojde-li k takové situaci, počkejte prosím několik sekund, aby došlo k automatickému resetování funkce ochrany proti přetížení.

Pracovní svítilna (12)

Obr. A

Toto nářadí je vybaveno pracovní svítilnou, která osvětluje pracovní prostor.

- Tato svítilna se automaticky rozsvítí při stisknutí spínače zapnuto/vypnuto.
- Tato svítilna automaticky zhasne, jakmile dojde k uvolnění spínače zapnuto/vypnuto.

Přichytka na řemen (13)

Obr. A

Toto nářadí je opatřeno přichytkou na řemen, která během práce umožňuje zavěšení nářadí na řemen.



Vždy nastavte přepínač chodu vpřed/ vzad (9) do středové polohy, abyste zabránili náhodnému spuštění nářadí.

- Při dodání je přichytka na řemen (13) připevněna k levé části nářadí.
- Přichytka může být snadno sejmuta po odšroubování upevňovacího šroubu přichytky.
- Tato přichytka může být dle přání uživatele upevněna i na pravé části nářadí.

Rady pro uživatele

Při šroubování šroubů a vrutů do dřeva, kovu a jiných materiálů:

- Před použitím tohoto nářadí zkontrolujte, je-li vrták nebo šroubovací nástavec ve sklíčidle řádně upevněn a vystředěn.
- Šroubovací nástavce jsou k dispozici v několika různých tvarech a rozměrech. Nejste-li si zcela jisti, před použitím nářadí vždy vyzkoušejte, zda může být šroubovací nástavec bez vůle řádně vložen do šroubovací hlavy.
- Zajistěte, aby nářadí nebylo v chodu, je-li v kontaktu s hlavou šroubu. Otáčející se šroubovací nástavec může prokluzovat. Tímto způsobem by mohlo dojít k poškození obrobku.

Při vrtání do dřeva, kovu a jiných materiálů:

- Při použití vrtáků s malými průměry používejte vysoké otáčky vrtačky. Při použití vrtáků s velkými průměry používejte nízké otáčky vrtačky.
- Při práci s tvrdými materiály zvolte nízké otáčky vrtačky a při práci s měkkými materiály používejte vysoké otáčky.

- Pevně si upněte obrobek a použijte upínací svorky nebo svěrák.
- Během vrtání vytahujte vrták často z vrtaného otvoru, aby došlo k odstranění odvrtného materiálu a prachu.

Při vrtání do kovu:

- Používejte vrtáky do kovu (HSS). Chcete-li dosáhnout co nejlepších výsledků, chlaďte vrták olejem.
- Vrtáky do kovu z rychlořezné oceli (HSS) mohou být také použity pro vrtání do plastu.

4. ÚDRŽBA



Před čištěním a prováděním údržby nářadí vždy vypněte a vyjměte baterii z nářadí.

Pravidelně čistěte kryt nářadí měkkým hadříkem, pokud možno po každém použití. Ujistěte se, zda nejsou větrací otvory zaneseny prachem nebo jinými nečistotami. Odolnější nečistoty odstraňte pomocí měkkého hadříku navlčeného v mýdlové pěně. Nepoužívejte žádná rozpouštědla, jako jsou benzín, líh, čpavek atd. Takové chemické látky mohou způsobit poškození dílů z umělé hmoty.

ZÁRUKA

Záruční podmínky můžete nalézt na přiloženém záručním listě.

OCHRANA ŽIVOTNÍHO PROSTŘEDÍ



Poškozená a likvidovaná elektrická nebo elektronická zařízení musí být odevzdána ve sběrných dvorech, které jsou určeny pro tento účel.

Pouze pro země EU

Nevyhazujte elektrická nářadí do běžného domácího odpadu. Podle evropské směrnice 2012/19/EU týkající se likvidace elektrických a elektronických zařízení a její implementace do vnitrostátního práva, musí být nepoužívaná elektrická nářadí shromažďována odděleně a jejich likvidace musí být provedena tak, aby nedošlo k ohrožení životního prostředí.

Na tomto výrobku a v tomto návodu mohou být prováděny změny. Technické údaje mohou být změněny bez předchozího upozornění.

Bezdrôtová lítium-iónová vrtačka 10,8 V CDM11109S/CDM1112S

Ďakujeme vám, že ste si zakúpili produkt značky Ferm. Získali ste tým špičkový produkt od jedného z popredných EÚröpskych dodávateľov. Všetky produkty, ktoré vám boli dodané spoločnosťou Ferm sa vyrábajú podľa najvyšších štandardov výkonu a bezpečnosti. V rámci našej podnikovej filozofie poskytujeme aj špičkové zákaznícke služby v kombinácii s komplexnou zárukou. Dúfame, že náš produkt vám bude dobre slúžiť ešte mnoho rokov.

1. BEZPEČNOSTNÉ POKYNY

Prečítajte si priložené bezpečnostné varovania, doplnkové bezpečnostné varovania a pokyny. Nedodržanie bezpečnostných varovaní a pokynov môže mať za následok zásah elektrickým prúdom, vznik požiaru a/alebo vážnu ujmu na zdraví. **Všetky bezpečnostné varovania a pokyny si odložte na budúce použitie.**

V používateľskej príručke alebo priamo na produkte nájdete nasledujúce symboly:



Prečítajte si používateľskú príručku.



Vypovedá o riziku ujmy na zdraví, usmrtenia a poškodenia náradia v prípade nedodržania pokynov v tejto príručke.



Riziko zásahu elektrickým prúdom



Elektronicky nastaviteľné otáčky



Otáčanie doľava/doprava



Nepoužívajte v daždi



Len na použitie v interiéri



Zariadenie triedy II - dvojité izolácia - nevyžaduje si uzemnenú zástrčku.



V prípade poruchy transformátor nie je nebezpečný



Max. teplota 40 °C



Batériu nevhadzujte do ohňa



Batériu nevhadzujte do vody



Produkt nelikvidujte v nevhodných kontajneroch.



Separovaný zber pre lítium-iónovú batériu.



Miniatúrna poistková prípojka s časovým oneskorením



Produkt je v súlade s platnými bezpečnostnými štandardmi obsiahnutými v EÚröpskych smerniciach.

Doplnkové bezpečnostné varovania pre vrtačky a skrutkovače

- Pri priklepovom vrtaní majte nasadenú ochranu sluchu.** Nadmerná hlučnosť môže spôsobiť stratu sluchu.
- Používajte pomocné rukoväte, ak sú súčasťou dodávky náradia.** Strata kontroly môže spôsobiť ublíženie na zdraví.
- Pri úkonoch, kedy rezné príslušenstvo môže prísť do kontaktu so skrytou káblom, elektrické náradie držte za izolované úchopné povrchy.** Rezné príslušenstvo v kontakte s káblom pod napätím môže spôsobiť, že odhalené kovové časti elektrického náradia budú taktiež pod napätím, v dôsledku čoho by mohlo dôjsť k zásahu obsluhy elektrickým prúdom.

- Pri úkonoch, kedy upínacie prvky môžu prísť do kontaktu so skrytou kabelážou alebo vlastným napájacím káblom, elektrické náradie držte za izolované úchopné povrchy. Upevňovacie prvky v kontakte s káblom pod napätím môžu spôsobiť, že odhalené kovové časti elektrického náradia budú taktiež pod napätím, v dôsledku čoho by mohlo dôjsť k zásahu obsluhy elektrickým prúdom.

Používanie náradia na batériu a náležitá starostlivosť

- Nabíjajte len nabíjačkou špecifikovanou výrobcom.** Nabíjačka vhodná pre jeden typ akumulátorovej batérie môže vyvolať riziko vzniku požiaru pri používaní s inou akumulátorovou batériou.
- Výkonové náradie používajte len v kombinácii so špecificky stanovenými akumulátorovými batériami.** Používanie iných akumulátorových batérií môže spôsobiť riziko ujmy na zdraví a vzniku požiaru.
- Keď sa akumulátorová batéria nepoužíva, držte ju v dostatočnej vzdialenosti od kovových predmetov, ako sú spinky na papier, mince, kľúče, klince a iné drobné kovové predmety, ktoré môžu prepojiť jeden pól s druhým.** Vzájomné skratovanie pólov batérie môže spôsobiť popálenie alebo požiar.
- Pri násilnom zaobchádzaní môže z batérie uniknúť kvapalina; predchádzajte kontaktu. Ak dôjde k neúmyselnému kontaktu, opláchnite vodou. Ak sa kvapalina dostane do očí, vyhľadajte lekársku pomoc.** Kvapalina unikajúca z batérie môže spôsobiť podráždenie a popáleniny.

Servis

- Svoj elektrický nástroj si nechávajte opravovať len u kvalifikovaného opravára s použitím identických náhradných dielov.** Tým zaručíte zachovanie bezpečnosti výkonového nástroja.

Pre nabíjačku

Cieľové použitie

Nabíjajte len lítium-iónové 10,8 V max. 1,3 Ah nabíjateľné akumulátory. Iné typy batérií môžu prasknúť a spôsobiť ublíženie na zdraví alebo škody.

- Tento spotrebič nie je vhodný na použitie osobami (vrátane detí) so zníženými fyzickými, vnemovými alebo duševnými schopnosťami, prípadne nedostatkom skúseností a poznatkov, pokiaľ im nie je zabezpečený dohľad a poúenie inou osobou**
- Na deti je potrebné dohliadať, aby sa nehrali so spotrebičom**
- Nenabíjajte batérie, ktoré nie sú určené na opakované nabíjanie!
- Počas nabíjania sa batérie musia umiestniť do riadne odvetrávanej oblasti!

Výmena napájacieho kábla

Ak dôjde k poškodeniu napájacieho kábla, vymeniť ho môže len výrobca, jeho servisný agent alebo podobne kvalifikovaná osoba, aby nedošlo k ublíženiu na zdraví.

Reziduálne riziká

Ani v prípade, ak sa elektrické náradie používa podľa pokynov, nie je možné eliminovať všetky zvyškové rizikové faktory. Nasledujúce nebezpečenstvá môžu vyvstať vzhľadom na konštrukciu a dizajn elektrického náradia:

- Zdravotné defekty vyvstávajúce z vibračných emisií elektrického náradia hrozia v prípade, ak sa náradie používa počas dlhých časových období alebo sa správne nespravuje a nepodrobuje údržbe.
- Ublíženie na zdraví a škody na majetku môžu byť spôsobené vyvrstvenými kusmi zlomeného príslušenstva.



Varovanie! Toto elektrické náradie počas prevádzky vytvára elektromagnetické pole. Toto pole môže za istých okolností rušiť aktívne alebo pasívne lekárske implantáty. V záujme zníženia rizika vážnych a smrteľných zranení odporúčame sa osobám s lekáskymi implantátmi pred zahájením používania náradia poradiť s ošetrujúcim lekárom.

Výmena napájacieho kábla

Ak dôjde k poškodeniu napájacieho kábla, vymeniť ho môže len výrobca, jeho servisný agent alebo podobne kvalifikovaná osoba, aby nedošlo k ublíženiu na zdraví.

Výmena elektrickej zástrčky (len britský typ zástrčky na nabíjačke)

Ak sa lisovaná 3-kolíková zástrčka upevnená k jednotke poškodí a vyžaduje sa jej výmena, je dôležité, aby bola riadne zlikvidovaná a nahradená schválenou zástrčkou BS1363/5A vybavenou poistkou a bol dodržaný nasledujúci postup zapojenia. Vodiče na napájacom kábli sú farebne odlišené podľa nasledujúceho kódu:

- modrá nula
- hnedá žila

Keďže farby vodičov na napájacom kábli jednotky nemusia zodpovedať farebným značkám identifikujúcim terminály na zástrčke, postupujte nasledovne:

- Modrý vodič sa musí pripojiť k terminálu, ktorý je označený písmenom N alebo je čiernej farby.
- Hnedý vodič sa musí pripojiť k terminálu, ktorý je označený písmenom L alebo je červenej farby.

2. INFORMÁCIE O ZARIADENÍ

Cieľové použitie

Táto bezdrôtová vrtačka je určená na skrutkovanie a povoľovanie skrutiek, ako aj vrtanie do dreva, kovu a plastov.

Technické špecifikácie

Modelové č.	CDM1109S / CDM1112S
Nabíjačka	CDA1079S
Vstup nabíjačky	100-240 V~ 50/60 Hz max. 1 A
Výstup nabíjačky	12,6 V d.c. 2A
Nabíjateľný akumulátor	10,8 V lítium-iónový 1,3 Ah
Doba nabíjania batérie	45 minút
Kapacita upínáka	0,8 - 10 mm
Nastavenia krútiaceho momentu	20 + režim vrtania

Otáčky bez záťaže	
Poloha 1:	0 - 350/min.
Poloha 2:	0 - 1200/min.
Hmotnosť (s batériou)	1,02 kg
Hladina zvukového tlaku LPA	65,17 dB(A) K = 3 dB(A)
Hladina zvukového výkonu LWA	76,17 dB(A) K = 3 dB(A)
Vibrácie prenášané na ruku/pažu ah (skrutkovanie bez nárazu)	0,846 m/s ² K=1,5 m/s ²
Vibrácie prenášané na ruku/pažu ah,D (vrtanie do kovu)	1,739 m/s ² K=1,5 m/s ²

- Rozdiel medzi modelom CDM1109S a CDM1112S:
CDM1109S má jeden akumulátor; CDM1112S má dva akumulátory.

Hladina vibrácií

Hladina vibračných emisií uvádzaná v tejto používateľskej príručke bola nameraná podľa štandardizovaného testu definovaného v štandarde EN 60745; môže sa použiť na porovnanie jedného náradia s druhým a ako predbežné hodnotenie vibrácií pri používaní náradia na uvádzané účely.

- Používanie náradia na rôzne účely alebo s rôznym či nevhodne udržiavaným príslušenstvom môže výrazne zvýšiť hladinu expozície.
- Obdobia, keď je náradie vypnuté alebo sa prevádzkuje na voľnobeh (bez pracovného úkonu), môžu výrazne znížiť hladinu expozície.

Pred účinkami vibrácií sa chráňte údržbou náradia a príslušenstva, udržiavaním rúk v teple a vhodnou organizáciou pracovných postupov.

Popis

Čísla uvedené v texte sa odvolávajú na diagramy na stranách 2 - 4

Obr. A

1. Zariadenie
2. Batéria
3. Tlačidlo uvoľnenia batérie
4. Signalizácia nabíjania batérie
5. Nabíjačka
6. Indikátor LED nabíjačky
7. Upínák
8. Spínač výberu prevodu
9. Prepínač smeru
10. Spínač Zap./Vyp.

11. Krúžok na nastavenie krútiaceho momentu
12. Pracovné svetlo
13. Háčik na opasok

Lítium-iónová technológia

Batérie dodávané s týmto zariadením sú vybavené lítium-iónovou technológiou.



Jednou z výhod používania lítium-iónových batérií je skutočnosť, že kým batéria nie je prakticky úplne vybitá, vôbec nepostrehnete pokles výkonu. Zariadenie je možné používať dovtedy, kým nepostrehnete, že sa stráca výkon vráčky. Znamená to, že batéria je vybitá a je potrebné ju nabiť.



Ďalšou výhodou je skutočnosť, že lítium iónové batérie nemajú žiaden pamäťový efekt. Preto sa môžu nabíjať kedykoľvek bez straty svojich vlastností, nezávisle od stavu nabitia batérie.

3. PREVÁDZKA



Batéria sa pred prvým použitím musí nabiť.

Vybratie batérie zo zariadenia

Obr. B

- Zariadenie (1) pevne uchopíte jednou rukou.
- Stlačíte tlačidlá na uvoľnenie batérie (3) na ľavej a pravej strane batérie (2) a batériu vytiahnite von zo zariadenia podľa znázornenia na obr. B.

Vloženie batérie do zariadenia

Obr. B



Pred pripojením k nabíjačke alebo vložení do zariadenia skontrolujte, či je exteriér batérie čistý a suchý.

- Zariadenie (1) pevne uchopíte jednou rukou.
- Batériu (2) vložte do základne zariadenia podľa znázornenia na obr. B.
- Batériu tlačte ďalej dopredu, kým nezapadne na miesto.

Kontrola stavu nabitia batérie

Obr. C



Obsiahnutá batéria sa dodáva v čiastočne nabitom stave.

- Ak chcete skontrolovať stav nabitia batérie, najskôr vložte batériu do zariadenia.
- Krátkym stlačením spínača Zap./Vyp. (10) aktivujete signalizáciu nabíjania (4)
- Signalizácia nabíjania (4) pozostáva z 3 svetielok, ktoré signalizujú úroveň nabitia, pričom čím viac ich svieti, tým viac je batéria nabitá.
- Keď jedno svetielko svieti NAČERVENO, znamená to, že batéria je vybitá a musí sa okamžite nabiť.

Nabíjanie batérie (s nabíjačkou)

Obr. D

- Batériu (2) vyberte zo zariadenia
- Batériu (2) otočte hore nohami a zatlačte ju do nabíjačky (5) podľa znázornenia na obr. C.
- Batériu tlačte, kým ju celkom nezatlačíte do priečinka.
- Zástrčku nabíjačky pripojte k elektrickej zásuvke a chvíľu počkajte. Indikátor LED na nabíjačke (6) sa rozsvieti a zobrazí stav nabíjania.

Indikátor LED (6)

Obr. D

Nabíjačka je vybavená 1 indikátorom LED (6), ktorý signalizuje stav procesu nabíjania:

Farba indikátor LED	Stav LED	Stav nabíjačky
Vyp.	Vyp.	Nie je pod napätím alebo nie je vložená batéria
Zelená	Bliká	Nabíjanie batérie prebieha
Zelená	Zap.	Nabíjanie batérie sa dokončilo, batéria je úplne nabitá
Červená	Bliká	Batéria nie je správne vložená v nabíjačke alebo je batéria chybná a je potrebné ju vymeniť
Červená	Zap.	Batéria je príliš horúca, priebeh nabíjania bol pozastavený. Nabíjanie sa zahájí automaticky po tom, ako batéria vychladne.

- Úplné nabitie 1,3 Ah batérie môže trvať max. 45 minút.
- Keď batériu úplne nabijete, odpojte konektor nabíjačky zo zásuvky a batériu vyberte z nabíjačky.
- Batériu môžete uschovať alebo priamo nainštalovať do zariadenia.



Lítium-iónové články je množné uchovávať dlhodobo bez toho, aby stratili svoju kapacitu nabitia. Keď sa zariadenie dlhší čas nebude používať, najlepšie je batériu uskladniť v nabitom stave.

Nasádzanie a vyberanie vrtákov alebo násad skrutkovača

Obr. E



Pred osádzaním príslušenstva vždy vyberte batériu.

Upinák vrtákov (7) je vhodný na vrtáky a násady skrutkovača s okrúhlym hriadeľom, ako aj šesťhranným hriadeľom.

- Zariadenie pevne uchopíte jednou rukou.
- Otvorte upinák vrtákov (7) otáčaním upináka druhou rukou v smere hodinových ručičiek, kým nebude natoľko roztvorený, aby bolo možné zasunúť násadu.
- Zasuňte hriadeľ vrtáka alebo násadu skrutkovača
- Znovu zatiahnite upinák vrtáka pevným otáčaním upináka (7) proti smeru hodinových ručičiek.
- Krátkym aktivovaním spínača zap./vyp. na zariadení skontrolujte, či je násada správne vycentrovaná.

Nastavenie prevodov

Obr. F



Nikdy neprepínajte prevody, kým je motor v prevádzke, pretože v opačnom prípade poškodíte zariadenie.





Spínač nikdy nenastavujte do stredy medzi dvomi polohami, pretože tým poškodíte svoje zariadenie.

Zariadenie ponúka 2 rýchlosti vrtania, ktoré je možné nastaviť posunutím prepínača prevodov (9) dopredu alebo dozadu. Číslo na prepínači prevodov (9) znázorňuje, ktorá poloha je zvolená.

- Poloha 1: Použite pri pomalom vrtaní, veľkom priemere vrtania alebo skrutkovaní. Zariadenie dosahuje vysoký výkon pri nízkych otáčkach.
- Poloha 2: Na rýchle vrtanie alebo vrtanie malých priemerov

Nastavenie smeru otáčania

Obr. G

- Prepínač smeru (9) uveďte do polohy , ak chcete skrutkovať skrutky, prípadne zariadenie použiť na vrtanie.
- Prepínač smeru (9) uveďte do polohy , ak chcete povoľovať skrutky.

Zapnutie a vypnutie zariadenia

Obr. G

- Spínač Zap./Vyp. (10) slúži na aktivovanie zariadenia a nastavenie rýchlosti otáčania.
- Spínač zap./vyp. (10) aktivuje zariadenie, pričom čím ďalej sa spínač potlačí, tým rýchlejšie sa bude vrták otáčať.
 - Uvoľnením spínača Zap./Vyp. (10) zastavte zariadenie.
 - Posunutím reverzného spínača (9) do stredovej polohy zablokujete pohyb spínača Zap./Vyp. V tejto polohe sa nedá aktivovať.

Zariadenie položte až vtedy, keď sa úplne zastaví. Nekladte ho na prašný podklad, pretože prachové častice by sa mohli dostať do vnútra mechanizmu.

Nastavenie krútiaceho momentu

Obr. G

Zariadenie disponuje 20 rôznymi nastaveniami krútiaceho momentu a špeciálnym režimom vrtania na nastavenie výkonu prenášaného na upinák.

Otáčaním krúžka na nastavenie krútiaceho momentu (11) je možné skrutky zaskrutkovať na prednastavenú hĺbku, čo je ideálne pri opakujúcich sa pracovných úkonoch. Čím vyššie je číslo, tým vyšší krútiaci moment sa bude prenášať.

- V prípade malých skrutiek alebo mäkkého pracovného materiálu zvolte nízke nastavenie.
- V prípade veľkých skrutiek, pevných pracovných materiálov a odstraňovaní skrutiek zvolte vysoké nastavenie.
- Pri skrutkovaní je podľa možností potrebné zvoliť čo najnižšie nastavenie. Ak motor prešmykuje pre úplným zatiahnutím skrutky, zvolte vyššie nastavenie.
- V prípade vrtania otočte krúžok na nastavenie krútiaceho momentu (11) na nastavenie pre vrtanie (▲▲▲) úplným otočením proti smeru hodinových ručičiek.



Uistite sa, že pri vrtaní je smerový spínač (9) vždy nastavený do polohy ◀.



Zariadenie je vybavené elektronickou funkciou ochrany proti preťaženiu. Keď dôjde k preťaženiu zariadenia, automaticky sa vypne. Keď sa tak stane, počkajte niekoľko sekúnd na automatický reset ochrany proti preťaženiu.

Pracovné svetlo (12)

Obr. A

Zariadenie je vybavené pracovným svetlom na osvetlenie pracovného miesta.

- Automaticky sa zapne pri stlačení spínača Zap./Vyp.
- Automaticky sa vypne pri opakovanom uvoľnení spínača Zap./Vyp.

Háčik na opasok (13)

Obr. A

Zariadenie je vybavené háčikom na opasok na zavesenie zariadenia na opasok počas používania.



Smerový spínač (9) vždy prepnite do stredovej polohy, aby nemohlo dôjsť k neúmyselnému spusteniu zariadenia.

- Pri dodaní je háčik na opasok (13) upevnený na ľavej strane zariadenia.
- Odstránením skrutky na háčiku sa háčik dá poľahky zložiť.
- V prípade potreby je ho možné upevniť na pravú stranu zariadenia.

Tipy pre používateľa

Pri skrutkovaní skrutiek do dreva, kovu a iných materiálov:

- Pred použitím spotrebiča skontrolujte, či je vrták alebo skrutková násada riadne osadená a vycentrovaná vo vnútri upínania.
- Skrutkové násady sú dostupné v rôznych tvaroch a rozmeroch. Keď si nie ste istý, pred použitím zariadenia skontrolujte, či vrták pasuje na hlavicu skrutky bez vôle.
- Uistite sa, že zariadenie nie je v činnosti, keď dochádza ku kontaktu so skrutkou. Otáčajúca sa násada môže prešmykovať. Mohlo by to spôsobiť poškodenie obrobku.

Pri vrtaní do dreva, kovu a iných materiálov:

- V prípade vrtákov s malým priemerom používajte vysokú rýchlosť vrtania. V prípade vrtákov s veľkým priemerom používajte nízku rýchlosť vrtania.
- V prípade tvrdých materiálov zvolte nízku rýchlosť vrtania; v prípade mäkkých materiálov vyberte vysokú rýchlosť vrtania.
- Obrobok správne upevnite, podľa možností pomocou svorky alebo zveráka.
- Počas vrtania vrták pravidelne vyťahujte von z otvoru, aby odrezky a piliny mohli vyjsť von.

Pri vrtaní do kovu:

- Používajte vrták na vrtanie do kovu (HSS). V záujme optimálnych výsledkov na vrták potrebné chladič olejom.
- Vrtáky na vrtanie do kovu (HSS) je možné použiť aj na vrtanie do plastov.

4. ÚDRŽBA



Pred čistením a údržbou vždy vypnite zariadenie a zo zariadenia vyberte akumulátor.

Puzdro zariadenia vyčistite jemnou tkaninou, podľa možností po každom použití. Uistite sa, že vetracie otvory neobsahujú prach a nečistoty. Odolné nečistoty odstráňte jemnou tkaninou navlhčenou v mydlovej vode. Nepoužívajte rozpúšťadlá ako benzín, alkohol, amoniak a pod. Takéto chemické látky poškodia syntetické komponenty.

ZÁRUKA

Záručné podmienky nájdete v samostatne priloženom záručnom liste.

ŽIVOTNÉ PROSTREDIE



Chybné alebo vyradené elektrické či elektronické zariadenia musia byť zberané v príslušných recyklačných zberniach.

Len pre krajiny ES

Elektrické náradie nelikvidujte ako súčasť komunálneho odpadu. Podľa Európskej smernice 2012/19/EU o vyradených elektrických a elektronických zariadeniach a jej implementácie do národného práva sa elektrické náradie, ktoré je viac nepoužiteľné, musí zberať ako separovaný odpad a likvidovať ekologickým spôsobom.

Wiertarko-wkrętarka akumulatorowa litowo-jonowa 10,8 V CDM1112S

Dziękujemy za zakup tego produktu Ferm. Nabyliście Państwo doskonały produkt, dostarczany przez jednego z wiodących dostawców w EUropie. Wszystkie produkty dostarczane Państwu przez Ferm są wytwarzane zgodnie z najwyższymi standardami wydajności i bezpieczeństwa. W ramach naszej filozofii zapewniamy również doskonałą obsługę klienta, wsparciem wszechstronną gwarancją. Mamy nadzieję, że będziecie Państwo z przyjemnością korzystali z tego produktu przez wiele lat.

1. INSTRUKCJE DOTYCZĄCE BEZPIECZEŃSTWA



Przeczytać dołączone ostrzeżenia dotyczące bezpieczeństwa, dodatkowe ostrzeżenia dotyczące bezpieczeństwa oraz instrukcję.

Nieprzestrzeganie ostrzeżeń dotyczących bezpieczeństwa oraz instrukcji może prowadzić do porażenia prądem, pożaru i/lub poważnych obrażeń ciała. Zachować ostrzeżenia dotyczące bezpieczeństwa oraz instrukcje na przyszłość.

Następujące symbole są umieszczone w instrukcji obsługi lub na produkcie:



Przeczytać instrukcję obsługi.



Oznacza ryzyko obrażeń ciała, śmierci lub uszkodzenia narzędzia w razie nieprzestrzegania poleceń z instrukcji.



Ryzyko porażenia prądem



Zmienna prędkość elektroniczna



Obroty, w lewo/prawo



Nie używać w deszczu



Tylko do użytku w pomieszczeniach



Maszyna klasy II - Podwójna izolacja - Nie trzeba stosować wtyczek z uziemieniem.



W razie usterki transformator nie jest niebezpieczny



Maks. temperatura 40° C



Nie wrzucać akumulatora do ognia



Nie wrzucać akumulatora do wody



Nie wyrzucać produktu do nieodpowiednich pojemników.



Zbiórka selektywna akumulatora litowo-jonowego.



Miniaturowy topik z opóźnieniem czasowym



Produkt spełnia wymogi odpowiednich norm bezpieczeństwa podanych w dyrektywach UE.

Dodatkowe ostrzeżenia dotyczące bezpieczeństwa dla wiertarek i wkrętarek

- Nosić ochronniki słuchu podczas wiercenia udarowego.** Ekspozycja na hałas może powodować utratę słuchu.
- Stosować uchwyt(y) pomocniczy(e), jeśli został(y) dołączony(e) do narzędzia.** Utrata panowania nad narzędziem może powodować obrażenia ciała.
- Trzymać elektronarzędzie za izolowane powierzchnie chwytania podczas wykonywania pracy, podczas której osprzęt tnący może zetknąć się z ukrytym okablowaniem lub przewodem elektronarzędzia.** Zetknięcie się osprzętu tnącego z przewodem pod napięciem może sprawić, że odsłonięte metalowe

części narzędzia również będą pod napięciem i spowodować porażenie operatora prądem.

Użytkowanie i pielęgnacja akumulatora

- a) Ładować tylko ładowarką podaną przez producenta. Ładowarka odpowiednia dla jednego rodzaju akumulatora może powodować ryzyko pożaru, jeśli zostanie użyta z innym rodzajem akumulatora.
- b) **Używać elektronarzędzia jedynie w połączeniu z wyznaczonymi akumulatorami.** *Użycie innych akumulatorów może powodować ryzyko obrażeń ciała i pożaru.*
- c) **Kiedy akumulator nie jest używany, należy trzymać go z dala od innych metalowych obiektów, takich jak spinacze, monety, klucze, gwoździe, śruby lub inne małe metalowe przedmioty, które mogą spowodować zwarcie styków akumulatora.** *Zwarcie styków akumulatora może powodować poparzenia lub pożar.*
- d) **W przypadku silnego uderzenia z akumulatora może wypłynąć płyn. Unikać styczności. W razie przypadkowej styczności niezwłocznie przepłukać miejsce styczności wodą. Jeśli dojdzie do styczności płynu z akumulatora z oczami, natychmiast uzyskać pomoc lekarską. Płyn z akumulatora może powodować podrażnienia lub poparzenia.**

Serwis

- a) **Zlecać serwisowanie elektronarzędzia wykwalifikowanemu technikowi stosującemu jedynie części zamienne identyczne z oryginalnymi.** *Zapewni to zachowanie bezpieczeństwa elektronarzędzia.*

Dotyczy ładowarki

Przeznaczenie

Ładować jedynie akumulatory litowo-jonowe 10,8V o maks. pojemności 1,5 Ah. Inne rodzaje akumulatorów mogą pękać, powodując obrażenia ciała i uszkodzenia mienia.

- a) **Urządzenie nie jest przeznaczone do użytku przez osoby (w tym dzieci) o ograniczonych zdolnościach fizycznych, czuciowych lub umysłowych albo nie posiadające**

doświadczenia i wiedzy, chyba że zostały one odpowiednio poinstruowane i są pod nadzorem

- b) **Dzieciom nie wolno pozwalać bawić się urządzeniem**
- c) Nie ładować zwykłych baterii!
- d) Podczas ładowania akumulatory muszą znajdować się w dobrze wentylowanym miejscu!

Pozostałe zagrożenia

Nawet gdy elektronarzędzie jest użytkowane zgodnie z zaleceniami, nie można wyeliminować wszystkich czynników ryzyka (szczątkowego). Następujące zagrożenia wiążą się z budową elektronarzędzia:

- a) Szkody dla zdrowia wynikające z emisji drgań, jeśli elektronarzędzie jest używane przez długi okres i nie jest odpowiednio konserwowane i regulowane.
- b) Obrażenia ciała i uszkodzenia mienia z powodu pękniętych akcesoriów, nagle wyrzuconych przez urządzenie.



Ostrzeżenie! *To elektronarzędzie wytwarza pole elektromagnetyczne podczas pracy. To pole może w pewnych okolicznościach zakłócać aktywne lub pasywne implanty medyczne. Aby ograniczyć ryzyko poważnych lub śmiertelnych obrażeń ciała, zalecamy osobom z implantami medycznymi konsultację z lekarzem oraz producentem implantu przed rozpoczęciem obsługi tego elektronarzędzia.*

Wymiana kabla zasilającego

Jeśli przewód zasilania jest uszkodzony, musi go wymienić producent, jego przedstawiciel serwisowy lub podobnie, odpowiednio wykwalifikowana osoba, aby uniknąć zagrożenia.

Wymiana wtyczki zasilania (tylko Wielka Brytania i wtyczka ładowarki)

Jeśli trójbolcowa wtyczka dołączona do urządzenia ulegnie uszkodzeniu i wymaga wymiany, należy ją poprawnie zniszczyć i wymienić na wtyczkę z bezpiecznikiem z atestem BS1363/5A, przestrzegając poniższych instrukcji okablowania. Przewody w kablu zasilania sieciowego są oznaczone kolorami zgodnie z następującymi kodem:

- niebieski zerowy
- brązowy pod napięciem

Ponieważ kolory przewodów w przewodzie zasilania sieciowego urządzenia mogą nie być zgodne z oznaczeniami kolorowymi styków we wtyczce, postępować zgodnie z opisem poniżej:

- Przewód oznaczony niebieskim kolorem należy podłączyć do styku oznaczonego literą N lub kolorem czarnym.
- Przewód oznaczony brązowym kolorem należy podłączyć do styku oznaczonego literą L lub kolorem czerwonym.

2. INFORMACJE O MASZYNIE

Przeznaczenie

Akumulatorowa wiertarko-wkrętarka jest przeznaczona do wkręcania i wykręcania wkrętów oraz do wiercenia w drewnie, metalu i tworzywach sztucznych.

Dane techniczne

Nr modelu	CDM1112S
Ładowarka	CDA1079S
Parametry wejściowe ładowarki	100-240 V~ 50/60 Hz Maks. 1 A
Parametry wyjściowe ładowarki	12,6 V prąd stały 2 A
Akumulator	10,8 V  litowo-jonowy 1,3 Ah
Czas ładowania akumulatora	45 minut
Rozmiar uchwytu	0,8 - 10 mm
Regulacja momentu obrotowego	20 + Tryb wiercenia
Obroty bez obciążenia	
Pozycja 1:	0-350 /min
Pozycja 2:	0-1200 /min
Ciężar (z akumulatorem)	1,02 kg
Poziom ciśnienia akustycznego L_{PA}	65,17 dB(A) K= 3 dB(A)
Poziom mocy akustycznej L_{WA}	76,17 dB(A) K= 3 dB(A)
Drgania ręka-ramię $a_{h,r}$ (wkręcanie wkrętów bez uderu)	0,846 m/s ² K=1,5 m/s ²
Drgania ręka-ramię $a_{h,d}$ (Wiercenie w metalu)	1,739 m/s ² K=1,5 m/s ²

Poziom drgań

Poziom emisji drgań podany w niniejszej instrukcji został zmierzony zgodnie ze zharmonizowanym testem podanym w normie EN 61029 i może być stosowany do porównywania narzędzi ze sobą oraz w celu wstępnego oszacowania narażenia na drgania podczas stosowania narzędzia zgodnie z podanym przeznaczeniem

- Używanie narzędzia do innych zastosowań lub z innymi albo źle konserwowanymi akcesoriami może znacząco zwiększać poziom ekspozycji.
- Okresy, kiedy narzędzie jest wyłączone, lub gdy jest włączone, ale nie jest używane, mogą znacząco ograniczać poziom ekspozycji.

Chroń się przed wpływem drgań, konserwując odpowiednio narzędzie i akcesoria, utrzymując ciepłotę dłoni oraz odpowiednio organizując pracę.

Opis

Liczyb w tekście odnoszą się do rysunków na stronach 2 - 4.

Rys. A

1. Maszyna
2. Akumulator
3. Przycisk odblokowania akumulatora
4. Wskaźnik ładowania akumulatora
5. Ładowarka
6. Dioda LED ładowarki
7. Uchwyt
8. Przełącznik wyboru biegu
9. Przełącznik kierunku obrotów
10. Włącznik
11. Pierścień regulacji momentu obrotowego
12. Lampka robocza
13. Hak do mocowania na pasie

Technologia litowo-jonowa

Akumulator dołączony do tego narzędzia korzysta z technologii litowo-jonowej.



Jedną z zalet używania akumulatorów litowo-jonowych jest fakt, że do chwili prawie całkowitego rozładowania akumulatora, prawie nie odczuwa się spadku mocy. Maszyny można używać do czasu zauważenia, że moc wkrętarki spada. Oznacza to, że akumulator jest rozładowany i wymaga naładowania.



Kolejną zaletą akumulatorów litowo-jonowych jest brak efektu pamięci. Dzięki temu można je ładować w dowolnej chwili bez spadku jakości, niezależnie od stanu naładowania akumulatora.

3. OBSŁUGA



Akumulator należy naładować przed pierwszym użyciem.

Wymywanie akumulatora z narzędzia

Rys. B

- Trzymać narzędzie (1) mocno jedną ręką.
- Wcisnąć przyciski odblokowania akumulatora (3) umieszczone po lewej i prawej stronie akumulatora (2) i wyjąć akumulator z narzędzia zgodnie z Rys. B.

Wkładanie akumulatora do narzędzia

Rys. B



Dopilnować, aby zewnętrzna powierzchnia akumulatora była czysta i sucha przed podłączeniem do ładowarki lub narzędzia.

- Trzymać narzędzie (1) mocno jedną ręką
- Włożyć akumulator (2) w podstawę narzędzia, zgodnie z Rys. B.
- Wcisnąć akumulator dalej, aż zatrzaśnie się w poprawnym położeniu.

Sprawdzanie stanu naładowania akumulatora

Rys. C



Dołączany akumulator jest dostarczany częściowo naładowany.

- Aby sprawdzić stan naładowania akumulatora, najpierw włożyć go w narzędzie.
- Na chwilę nacisnąć włącznik (10), aby włączyć wskaźnik naładowania (4).
- Wskaźnik naładowania (4) ma 3 diody informujące o poziomie naładowania. Im więcej świeci dioda, tym wyższy poziom naładowania akumulatora.
- Jeśli jedna z diod świeci na CZERWONO, oznacza to, że akumulator jest rozładowany i wymaga niezwłocznego naładowania.

Ładowanie akumulatora (ładowarką)

Rys. D

- Wyjąć akumulator (2) z narzędzia
- Ustawić akumulator (2) dołem do góry i wcisnąć w ładowarkę (5) zgodnie z Rys. C.
- Wcisnąć akumulator do oporu do gniazda.
- Podłączyć ładowarkę do gniazdka i poczekać chwilę. Dioda LED na ładowarce (6) zaświeci się, informując o stanie ładowania.

Dioda LED (6)

Rys. D

Ładowarka jest wyposażona w 1 diodę LED (6), informującą o stanie procesu ładowania:

Kolor diody LED	Stan diody LED	Stan ładowarki
Wyłączona	Wyłączona	Brak zasilania lub nie włożono akumulatora
Zielony	Migająca	Ładowanie akumulatora w toku
Zielony	Włączona	Ładowanie akumulatora zakończone, akumulator całkowicie naładowany
Czerwony	Migająca	Akumulator nie został poprawnie włożony do ładowarki lub akumulator jest uszkodzony i wymaga wymiany
Czerwony	Włączona	Akumulator jest za gorący; proces ładowania wstrzymany. Ładowanie rozpocznie się automatycznie po ostygnięciu akumulatora.

- Całkowite naładowanie akumulatora 1,3 Ah może trwać do 45 minut.
- Po całkowitym naładowaniu akumulatora wyjąć wtyczkę ładowarki z gniazdka i wyjąć akumulator z ładowarki.
- Akumulator można przechowywać zamontowany w narzędziu.



Akumulatory litowo-jonowe mogą być przechowywane przez długi okres, nie tracąc dużo ładunku. Kiedy narzędzie nie jest używane przez długi okres, najlepiej przechowywać akumulator w stanie naładowanym.

Mocowanie i wyjmowanie wiertła lub końcówek narzędziowych wkrętarki

Rys. E



Zawsze wyjmować akumulator przed zamocowaniem akcesorium.

Uchwyt wiertła (7) jest przeznaczony dla wiertła i końcówek narzędziowych o trzonku okrągłym oraz sześciokątnym.

- Trzymać narzędzie mocno jedną ręką
- Otworzyć uchwyt wiertła (7), obracając uchwyt drugą ręką przeciwnie do wskazówek zegara, aż otworzy się na tyle, aby można było wsunąć końcówkę.
- Włożyć trzonek wiertła lub końcówki narzędziowej
- Dokręcić uchwyt, mocno obracając uchwyt (7) przeciwnie do wskazówek zegara.
- Sprawdzić, czy końcówka jest dobrze wycentrowana, włączając maszynę włącznikiem na chwilę.

Regulacja biegów

Rys. F



Nigdy nie zmieniać biegów, gdy silnik pracuje, ponieważ spowoduje to uszkodzenie narzędzia.





Nigdy nie ustawiać przełącznika pomiędzy dwiema pozycjami, ponieważ spowoduje to uszkodzenie narzędzia.

Narzędzie oferuje dwie prędkości wiercenia, które można ustawiać, przesuwając przełącznik biegów (8) do przodu lub do tyłu. Numer na przełączniku biegów (8) pokazuje wybraną pozycję.

- Pozycja 1: Do wolnego wiercenia, wiercenia otworów o dużej średnicy lub wkręcania wkrętów. Maszyna ma dużą moc (wysoki moment obrotowy) i niską prędkość obrotową.
- Pozycja 2: Do szybkiego wiercenia lub wiercenia otworów o małej średnicy.

Regulacja kierunku obrotów

Rys. G

- Ustawić przełącznik kierunku (9) w położenie , aby wkręcać wkręty lub wiercić.
- Ustawić przełącznik kierunku (9) w położenie , aby wykręcać wkręty.

Włączanie i wyłączanie narzędzia

Rys. G

Włącznik (10) służy do włączania narzędzia i regulacji prędkości obrotowej.

- Wciśnięcie włącznika (10) włącza narzędzie, a im silniej włącznik jest wciśnięty, tym szybciej obraca się wiertło.
- Zwolnienie włącznika (10) powoduje zatrzymanie narzędzia.
- Przeszawić przełącznik kierunku (9) w położenie środkowe, aby zablokować ruch włącznika. W tym położeniu włącznika nie można uruchomić.



Odkładać narzędzie, dopiero gdy zatrzyma się całkowicie. Nie kłaść narzędzia w miejscu pokrytym pyłem, ponieważ pył może przedostać się do wnętrza mechanizmu.

Regulacja momentu obrotowego

Rys. G

Narzędzie oferuje 20 różnych ustawień momentu obrotowego i specjalny tryb wiercenia, co pozwala na regulację siły przenoszonych na uchwyt.

Obracając pierścień regulacji momentu obrotowego (11), można wkręcać śruby na ustaloną głębokość, co jest idealne w przypadku powtarzalnej pracy. Im wyższa liczba, tym większy moment obrotowy.

- Wybrać niższe ustawienie dla małych wkrętów lub miękkiego materiału do obróbki.
- Wybrać wyższe ustawienie dla dużych wkrętów, twardych materiałów lub do wykrcania wkrętów.
- Najlepiej ustawiać jak najniższe ustawienie do wkręcania wkrętów. Wybierać wyższe ustawienie, jeśli silnik ślizga się przed pełnym wkręceniem wkręta.
- Do wiercenia przekręcić pokrętkę regulacji momentu obrotowego (11) na ustawienie dla wiercenia () przekręcając je do oporu przeciwnie do wskazówek zegara.



Dopilnować, aby przełącznik kierunku (9) był zawsze ustawiony na  podczas wiercenia.



Narzędzie jest wyposażone w zabezpieczenie przeciążeniowe. W razie przeciążenia narzędzie wyłączy się automatycznie. Jeśli tak się stanie, odczekać co najmniej kilka sekund, aby pozwolić na zresetowanie układu zabezpieczającego przed przeciążeniem.

Lampka robocza (12)

Rys. A

Narzędzie jest wyposażone w lampkę roboczą oświetlającą miejsce pracy.

- Lampka włącza się automatycznie, gdy włącznik jest wciśnięty.
- Lampka wyłącza się automatycznie, gdy włącznik jest zwolniony.

Hak do mocowania na pasku (13)

Rys. A

Narzędzie jest wyposażone w hak do mocowania na pasku podczas pracy.



Zawsze przestawiać przełącznik kierunku (9) w środkowe położenie, aby uniknąć przypadkowego uruchomienia narzędzia.

- W momencie dostawy hak do mocowania na pasku (13) jest założony po lewej stronie maszyny.
- Można go łatwo zdemontować, wykręcając śrubę na haku i zdejmując go.
- Można go w razie potrzeby zamocować po prawej stronie narzędzia.

Porady dla użytkownika

Podczas wkręcania wkrętów w drewno, metal lub inne materiały:

- Przed użyciem narzędzia sprawdzić, czy wiertło lub końcówka narzędziowa jest poprawnie zamocowana(e) i ustawiona(e) pośrodku uchwytu wiertła.
- Dostępne są końcówki narzędziowe o różnych kształtach i wymiarach. W razie niepewności zawsze sprawdzić, czy końcówka pasuje do główki wkrętu/śruby bez luzu przed użyciem narzędzia.
- Dopilnować, aby narzędzie nie pracowało w momencie dotknięcia śruby. Obracająca się końcówka może się ślizgać. Może to spowodować uszkodzenie obrabianego przedmiotu.

Podczas wiercenia w drewnie, metalu lub innych materiałach:

- Używać wysokiej prędkości obrotowej wiercenia z wiertłami o małej średnicy. Używać niskiej prędkości obrotowej wiercenia z wiertłami o dużej średnicy.
- W przypadku twardych materiałów wybierać niską prędkość wiercenia, a w przypadku miękkich materiałów wybierać wysoką prędkość wiercenia.
- Dobrze przymocować obrabiany przedmiot, najlepiej zaciskiem lub imadłem.
- Podczas wiercenia często wycofywać wiertło z otworu, aby usuwać pył i wióry.

Podczas wiercenia w metalu:

- Używać wiertła do metalu (HSS). W celu uzyskania najlepszych rezultatów należy schładzać wiertło olejem.
- Wiertło do metalu (HSS) można także używać do wiercenia w tworzywach sztucznych.

4. KONSERWACJA



Przed rozpoczęciem czyszczenia i konserwacji zawsze wyłączać maszynę i wyciągać z niej akumulator.

Czyścić obudowę maszyny regularnie miękką ściereczką, najlepiej po każdym użyciu. Dopilnować, aby otwory wentylacyjne były wolne od pyłu, kurzu i zabrudzeń. Usuwać odporne zabrudzenia miękką ściereczką zwilżoną mydlinami. Nie używać żadnych rozpuszczalników, takich jak benzyna, alkohol, amoniak itp. Takie substancje chemiczne spowodują uszkodzenie części z tworzywa sztucznego.

GWARANCJA

Warunki gwarancji są opisane w oddzielnej, dołączonej karcie gwarancyjnej.

ŚRODOWISKO



Uszkodzone i/lub niepotrzebne urządzenia elektryczne lub elektroniczne podlegają zbiórce w odpowiednich punktach recyklingu.

Tylko kraje WE

Nie wyrzucać elektronarzędzi wraz z odpadami z gospodarstw domowych. Zgodnie z dyrektywą 2012/19/EU dotyczącą zużytych urządzeń elektrycznych i elektronicznych oraz jej wdrożeniem do prawodawstwa krajowego, elektronarzędzia, które już nie nadają się do użytku, podlegają oddzielnej zbiórce oraz utylizacji w sposób przyjazny dla środowiska.

Produkt i instrukcja obsługi podlegają zmianom. Dane techniczne podlegają zmianom bez uprzedzenia.

Akumulatorinis ličio jonų gręžtuvas 10,8 V CDM11109S / CDM1112S

Ačiū, kad įsigijote šį „Ferm“ gaminį. Dabar turite puikų gaminį, kurį pateikia vieni svarbiausių EUropos tiekėjų. Visi „Ferm“ tiekiami gaminiai yra pagaminti pagal aukščiausius veikimo ir saugos standartus. Be to, mes užtikriname puikią techninę priežiūrą, pagrįstą mūsų visapusiška garantija. Mes tikimės, kad šis įrankis puikiai tarnaus jums ilgus metus.

1. SAUGOS TAISYKLĖS



Perskaitykite pateiktus įspėjimus dėl saugos ir papildomas saugos taisykles bei nurodymus. Jei bus nesilaikoma

toliau pateiktų įspėjimų dėl saugos ir nurodymų, gali kilti elektros smūgio, gaisro ir (arba) sunkaus sužeidimo pavojus. **Išsaugokite saugos taisykles ir naudojimo instrukciją ateičiai.**

Šioje naudojimo instrukcijoje ir arba ant įrenginio naudojami simboliai:



Perskaitykite naudojimo instrukciją.



Reiškia susižeidimo pavojų, pavojų gyvybei ar įrankio sugadinimo grėsmę nesilaikant instrukcijos nurodymų.



Elektros smūgio pavojus



Elektroninis greičio reguliavimas



Sukimas į kairę/dešinę



Nenaudokite lietai lyjant



Naudokite tik patalpose



II klasės prietaisas - dviguba izoliacija - Nereikia jokio žeminto kištuko.



Gedimo atveju transformatorius yra nepavojingas



Maks. temperatūra 40 °C



Nemeskite akumulatoriaus į ugnį



Nemeskite akumulatoriaus į vandenį



Neišmeskite šio prietaiso į netinkamus konteinerius.



Ličio jonų akumulatoriai yra surenkami atskirai.



Miniatiūrinis saugiklis-laiko relė



Šis gaminytis atitinka galiojančius EUropos direktyvų standartus.

Papildomi saugos įspėjimai dėl gręžtuvų ir suktuvų naudojimo

- a) **Naudodami smūginį grąžtus, dėvėkite ausų apsaugas.** Triukšmas gali sukelti klausos paradimą.
 - b) **Naudokite pagalbinę rankeną (-as), jeigu jos pateiktos su įrankiu.** Praradus įrankio kontrolę, galima susižeisti.
 - c) **Atlikdami darbus, kurių metu pjovimo įrankis galėtų prisiliesti prie paslėptų laidų, laikykite elektrinį įrankį tik už izoliuotų paviršių.** Pjovimo daliai prisilietus prie „gyvo“ laido, neizoliuotos metalinės elektrinio įrankio dalys gali sukelti elektros smūgį ir nutrenkti operatorių.
- **Atlikdami darbus, kurių metu suktuvas galėtų prisiliesti prie paslėptų laidų arba savo paties laido, laikykite elektrinį įrankį tik už izoliuotų paviršių.** Suktuvams prisilietus prie neizoliuotos metalinės elektrinio įrankio

dalyms gali sukelti elektros smūgį ir nutrenkti operatorių.

Akumuliatorių įrankių naudojimas ir priežiūra

- Įkraukite naudodami tik gamintojo nurodytą kroviklį. Vieno tipo akumuliatoriui tinkantis kroviklis, naudojamas kitam akumuliatoriui krauti, gali kelti gaisro pavojų.
- Elektrinius įrankius naudokite tik su specialiai jiems skirtais akumuliatoriais.** Naudojant kitos rūšies akumuliatorių blokus, galima susižeisti arba sukelti gaisrą.
- Kai akumuliatorius nėra naudojamas, laikykite jį toliau nuo kitų metalinių daiktų, pavyzdžiui, popieriaus sąvaržėlių, monetų, raktų, vinių, varžtų ir kitų mažų metalinių daiktų, dėl kurių gali kilti trumpasis jungimas tarp kontaktų.** Sulietę akumuliatoriaus gnybtus galite nusidėginti arba patirti gaisrą.
- Netinkamai naudojant, iš akumuliatoriaus gali ištekėti skysčio; venkite sąlyčio su juo. Jei sąlytis atsitiktinai įvyko, gausiai nuplaukite vandeniu. Jei skysčio pateko į akis, kreipkitės į gydytoją. Iš baterijos ištekėjęs skystis gali sudirginti arba nudeginti odą.**

Techninė priežiūra

- Šį elektrinį įrankį privalo techniškai prižiūrėti kvalifikuotas specialistas, naudodamas originalias keičiamąsias dalis. Taip užtikrinsite saugų elektros įrankio darbą.

Kroviklis

Numatytoji naudojimo paskirtis

Kraukite tik 10,8 V, maks. 1,3 Ah ličio jonų daugkartinio naudojimo akumuliatorius. Kitų rūšių akumuliatoriai gali užsiliepsnoti ir sužeisti jus bei padaryti žalos turtui.

- Šis buitinis prietaisas nėra skirtas naudoti vaikams arba žmonėms, turintiems fizinių, jutimo ar psichinių sutrikimų arba asmenims, neturintiems pakankamai patirties ir žinių, kaip naudoti šį gaminį, nebent juos prižiūrėtų arba pamokytų, kaip naudoti šį prietaisą, už jų saugą atsakingas asmuo.

- Prižiūrėkite vaikus; neleiskite vaikams žaisti su šiuo prietaisu**
- Nebandykite įkrauti vienkartinę bateriją!
- Kraunamus akumuliatorius privaloma laikyti gerai vėdinamoje patalpoje!

Maitinimo laido keitimas

Jei pažeidžiamas maitinimo laidas, jį leidžiama keisti tik gamintojui, gamintojo klientų aptarnavimo atstovui arba panašios kvalifikacijos asmeniui - kitaip gali kilti pavojus.

Kiti pavojai

Netgi naudojant elektrinį įrankį taip, kaip nurodyta, neįmanoma atmesti visų likusiųjų pavojų veiksnių. Dėl šio elektrinio įrankio konstrukcijos ir dizaino gali kilti tokių pavojų:

- Žala sveikatai dėl vibracijos poveikio, jeigu įrankis naudojamas ilgą laiką ir nėra tinkamai eksploatuojamas arba techniškai prižiūrimas;
- Sužalojimai ir turtinė žala sulūžus ir staigiai išlėkus priedams.



Įspėjimas! Šis elektrinis įrankis darbo metu sukuria elektromagnetinį lauką. Esant tam tikroms sąlygoms, šis laukas gali sutrikdyti aktyviųjų arba pasyviųjų medicininių implantų veikimą. Norint sumažinti sunkių arba mirtinų sužeidimų pavojų, rekomenduojame, kad asmenys, turintys medicininių implantų, prieš pradėdami naudoti šį elektrinį įrankį, pasitartų su savo fizioterapeutu ir medicininių implantų gamintojais.

Maitinimo laido keitimas

Jei pažeidžiamas maitinimo laidas, jį leidžiama keisti tik gamintojui, gamintojo klientų aptarnavimo atstovui arba panašios kvalifikacijos asmeniui - kitaip gali kilti pavojus.

Elektros kištuko keitimas (taikytina tik Jungtinėje Karalystėje naudojamiems kroviklių kištukams)

Jeigu vienisai prie įrenginio prijungtas 3 kontaktų kištukas sugestų ir jį reikėtų pakeisti, svarbu jį tinkamai sugadinti ir pakeisti aprobuotu, saugikliu apsaugotu BS1363/5A kištuku, vadovaujantis toliau pateiktais laidų sujungimo nurodymais. Maitinimo kabelio laidų spalvos atitinka šias spalvines žymas:

- mėlyna nEUtralus
- rudas turintis įtampą

Jei prietaiso maitinimo kabelio laidų spalvos neatitinka spalvinių žymų, nurodančių išvadus kištuke, elkities taip:

- Mėlynas laidas turi būti jungiamas prie išvado, pažymėto raide „N“, arba juodos spalvos išvado.
- Rudas laidas turi būti jungiamas prie išvado, pažymėto raide „L“, arba raudonos spalvos išvado.

2. INFORMACIJA APIE ĮRENGINĮ

Numatytoji naudojimo paskirtis

Šis akumuliatorinis gręžtuvas skirtas varžtas įsukti bei išsukti ir medienai, metalui bei plastikui gręžti.

Techniniai duomenys

Modelio Nr.	CDM1109S / CDM1112S
Kroviklis	CDA1079S
Kroviklio įvesties lizdas	100-240 V~ 50/60 Hz Maks. 1 A
Kroviklio įvestis	12,6 V NS 2 A
Įkraunamas akumuliatorius	10,8 V, ličio jonų, 1,3 Ah
Akumuliatoriaus įkrovimo laikas	45 minutės
Griebtuvo skersmuo	0,8-10 mm
Sukimo momento nuostatos	20 + gręžimo režimas
Greitis be apkrovos	
1 padėtis:	0-350/min
2 padėtis:	0-1 200/min
Svoris (su akumuliatoriumi)	1,02 kg
Garso slėgio lygis, LPA	65,17 dB (A) K = 3 dB (A)
Garso galios lygis, LwA	76,17 dB (A) K = 3 dB (A)
Plastakų-rankų vibracija ah (varžtų sukimas be smūgių)	0,846 m/s ² K=1,5 m/s ²
Plastakų-rankų vibracija ah,D (metalo gręžimas)	1,739 m/s ² K=1,5 m/s ²

- Kuo skiriasi modeliai CDM1109S ir CDM1112S:
Modelis CDM1109S turi vieną akumuliatorių; modelis CDM1112S turi du akumuliatorius.

Vibracijos lygis

Šioje naudojimo instrukcijoje nurodytas vibracijos lygis nustatytas atsižvelgiant į standartinį bandymo metodą, pateiktą EN60745; jį galima naudoti palyginimui su kitais įrankiais ir preliminarium vibracijos poveikio įvertinimui naudojant įrankį minėtiems darbams atlikti.

- Naudojant įrankį kitokiems darbams arba naudojant su kitokiais arba prastai techniškai prižiūrėtais priedais, poveikio lygis gali ženkliai padidėti.
- Kai įrankis yra išjungtas arba kai jis veikia, bet faktiškai nėra naudojamas, poveikio lygis gali ženkliai sumažėti.

Apisaugokite nuo vibracijos poveikio, techniškai prižiūrėdami įrankį ir jo priedus, laikydami rankas šiltai, planuodami darbus.

Aprašas

Šiame tekste esantys skaičiai atitinka 2-4 psl. esančius paveiksliūlius.

A pav.

1. Įrankis
2. Akumuliatorius
3. Akumuliatoriaus atlaisvinimo mygtukas
4. Akumuliatoriaus įkrovimo indikatorius
5. Kroviklis
6. Kroviklio diodinis indikatorius
7. Kumštelinis griebtuvas
8. Pavaros pasirinkimo jungiklis
9. Sukimosi krypties jungiklis
10. Įjungimo/išjungimo jungiklis
11. Sukimo momento reguliavimo žiedas
12. Apšvietimo lempuė
13. Kablys įrankiui kabinti ant diržo

Ličio jonų technologija

Su šiuo prietaisu pateikiamas akumuliatorius turi ličio jonų technologiją.



Vienas iš ličio jonų akumuliatorių naudojimo privalumų yra tas, kad tol, kol akumuliatoriaus energija nėra beveik visiškai išsekvota, tai praktiškai nepastebima. Įrankį galite naudoti tol, kol pradėdote pastebėti, kad gręžtuvo galia beveik išsekvota. Akumuliatorius yra išsikrovęs ir jį reikia įkrauti.



Kitas privalumas - ličio jonų akumulatoriai neturi vadinamo „atminties efekto“. Todėl juos krauti galima bet kada ir dėl to jo kokybė neprastėja, nepriklausomai nuo akumulatoriaus įkrovimo būsenos.

3. NAUDOJIMAS



Prieš naudojant pirmą kartą, akumuliatorių privaloma įkrauti.

Akumulatoriaus išėmimas iš įrankio B pav.

- Viena ranka tvirtai laikykite įrankį (1)
- Paspauskite akumulatoriaus atlaisvinimo mygtukus (3), esančius akumulatoriaus (2) kairėje ir dešinėje pusėse, ir ištraukite akumuliatorių iš įrankio, kaip parodyta B pav.

Akumulatoriaus įdėjimas į įrankį B pav.



Prieš prijungdami akumuliatorių prie kroviklio arba prieš įdėdami jį į įrankį, įsitikinkite, ar akumulatoriaus išorinis paviršius yra švarus.

- Laikykite įrankį (1) viena ranka.
- Įkiškite akumuliatorių (2) į įrankio pagrindą, kaip pavaizduota B pav.
- Stumkite akumuliatorių pirmyn, kol jis užsifiksuos (pasigirs spragtelėjimas).

Baterijos įkrovos būsenos tikrinimas C pav.



Pristatomas akumuliatorius pateikiamas dalinai įkrautas.

- Norėdami patikrinti akumulatoriaus įkrovos būseną, pirmiausiai įdėkite akumuliatorių į įrankį.
- Spustelėkite įjungimo/išjungimo jungiklį (10), kad būtų suaktyvintas krovimo indikatorius (4)
- Krovimo indikatorius (4) turi 3 lemputes, rodančias įkrovos lygį: kuo daugiau lempučių šviečia, tuo labiau yra įkrautas akumuliatorius.
- Kai šviečia tik viena raudona lemputė, akumuliatorius yra išsikrovęs ir jį privaloma tuoj pat įkrauti.

Akumulatoriaus krovimas (naudojant kroviklį) D pav.

- Išimkite akumuliatorių (2) iš įrankio
- Apverskite akumuliatorių (2) aukštyn kojomis ir įstumkite jį į kroviklį (5), kaip pavaizduota C pav.
- Stumkite akumuliatorių tol, kol jis bus visiškai įkištas į angą.
- Įkiškite kroviklio kištuką į elektros tinklo lizdą ir šiek tiek palaukite. Užsidegs ant kroviklio esantis diodinis indikatorius (6), rodantis kroviklio būseną.

Diodinis indikatorius (6) D pav.

Kroviklis turi 1 diodinį indikatorių (6), kuris rodo krovimo proceso būseną:

Šviesos diodo spalva	Šviesos diodo būseną	Kroviklio būseną
Išjungtas	Išjungtas	Nėra elektros maitinimo arba neįdėtas akumuliatorius
Žalia	Žybcioja	Akumuliatorius kraunamas
Žalia	Ijungtas	Akumulatoriaus krovimas baigtas; akumuliatorius visiškai įkrautas
Raudona	Žybcioja	Akumuliatorius netinkamai įdėtas į kroviklį arba akumuliatorius yra sugedęs ir jį reikia pakeisti nauju
Raudona	Ijungtas	Akumuliatorius per karštas, krovimo procesas pristabdytas. Kai tik akumuliatorius atvės, krovimas vėl bus automatiškai pradėtas.

- 1,3 Ah akumuliatoriui įkrauti gali prireikti iki 45 minučių.
- Krovimui pasibaigus, ištraukite kroviklį iš maitinimo lizdo ir išimkite akumuliatorių iš kroviklio.
- Akumuliatorių galima padėti atskirai arba įkišti tiesiai į įrankį.



Ličio jonų akumuliatorius galima laikyti ilgą laiką ir jie išsikrauna labai mažai. Jeigu įrankis nebus naudojamas ilgą laiką tarpą, akumuliatorių reikėtų laikyti visiškai įkrautą.

Gražtų arba sukimo antgalių įdėjimas ir išėmimas

E pav.



Prieš montuodami priedą, visada ištraukite akumuliatorių.

Gražtų griebtuvas (7) tinka gražtams ir sukimo antgaliams, turintiems apvalią arba šešiakampę ašį.

- Viena ranka tvirtai laikykite įrankį
- Kita ranka atidarykite griebtuvą (7): sukite jį pagal laikrodžio rodyklę tol, kol jis bus pakankamai pravertas ir jį galima bus įkišti antgalį.
- Įkiškite gražto arba sukimo antgalio ašį
- Vėl užveržkite griebtuvą, sukdami jį (7) prieš laikrodžio rodyklę.
- Patikrinkite, ar antgalis yra tinkamai sucentruotas, trumpam suaktyvindami įrankio įjungimo/išjungimo jungiklį.

Pavarų pasirinkimas

F pav.



Niekada neperjunkite pavarų varikliui veikiant, antraip sugadinsite įrankį.





Niekada nenustatykite per vidurį tarp dviejų padėčių, antraip sugadinsite įrankį.

Įrankis turi 2 gręžimo greičius, kuriuos galima nustatyti stumiant pavaros pasirinkimo jungiklį (9) pirmyn arba atgal. Pavaros pasirinkimo jungiklio (9) skaičius rodo pasirinktą padėtį.

- 1 padėtis: lėtam gręžimui, didelio skersmens skylių gręžimui arba varžtų sukimui. Įrankis turi didelės galios esant mažoms apsuksoms.
- 2 padėtis: greitam gręžimui arba mažo skersmens skylių gręžimui

Sukimosi krypties pasirinkimas

G pav.

- Norėdami įsukti varžtus arba naudoti įrankį gręžimui, nustatykite krypties pasirinkimo jungiklį (9) į padėtį .
- Norėdami varžtus išsukti, nustatykite krypties pasirinkimo jungiklį (9) į padėtį .

Prietaiso įjungimas ir išjungimas

G pav.

Įrankis suaktyvinamas ir sukimosi greitis reguliuojamas naudojant įjungimo/išjungimo

jungiklį (10).

- Spaudžiant įjungimo/išjungimo jungiklį (10), įrankis veikia: kuo labiau spaudžiamas jungiklis, tuo greičiau veikia gręžtuvas.
- Norėdami įrankį išjungti, įjungimo/išjungimo jungiklį (10) atleiskite.
- Pastumkite sukimosi krypties jungiklį (9) į vidurinę padėtį, kad užfiksuotumėte įjungimo/išjungimo jungiklį ir jis nejudėtų. Šioje padėtyje jo suaktyvinti negalima.



Įrankį padėkite tik tada, kai jis visiškai sustos. Nedėkite įrankio ant dulkelio paviršiaus, nes į mechanizmą gali patekti dulkių.

Sukimo momento reguliavimas

G pav.

Šis įrankis turi 20 skirtingų sukimo momento nuostatų ir specialių gręžimo režimą, kad galima būtų nustatyti griebtuvui perduodamą galią.

Sukant sukimo momento reguliavimo žiedą (11), varžtus galima sukti į iš anksto nustatytą gylį: tai idealiai tinka atliekant kartotinį darbą. Kuo didesnis skaičius, tuo didesnis bus perduodamas sukimo momentas.

- Pasirinkite žemą nuostatą mažiems varžtams sukti arba gręžti minkštos medžiagos ruošinį.
- Pasirinkite aukštą nuostatą dideliems varžtams sukti, gręžti kietos medžiagos ruošinį arba varžtams išsukti.
- Įsukant varžtus, reikėtų pasirinkti kuo mažesnę nuostatą. Jeigu iki galo neįsukus varžto variklis prisisuka, pasirinkite didesnę nuostatą.
- Norėdami gręžti, pasukite sukimo momento reguliavimo žiedą (11) ties gręžimo nuostata , iki galo pasukdami jį prieš laikrodžio rodyklę.



Gręždami visada įsitikinkite, ar krypties nustatymo jungiklį (9) yra nustatytas ties .



Šiame įrankyje įrengta elektroninė apsauga nuo perkrovos funkcija. Jeigu tik įrenginys perkraunamas, jis automatiškai išjungiamas. Įvykus perkrovai, palaukite kelias sekundes, kol apsauga nuo perkrovos įtasis pats atsistaisys.

Apšvietimo lempuė (12)

A pav.

Įrankis turi apšvietimo lempuė, kuri apšviečia darbo vietą.

- Ji automatiškai įsijungia paspaudus įjungimo/išjungimo jungiklį.
- Įjungimo/išjungimo jungiklį atleidus, ji automatiškai išsijungia.

Kablys įrankiui kabinti ant diržo (13)

A pav.

Įrankis turi kablį įrankiui kabinti ant diržo.



Visada nustatykite sukimosi krypties jungiklį (9) ties vidurine padėti, kad įrankis nebūtų netyčia įjungtas.

- Pristatytame įrankyje kablys įrankiui kabinti ant diržo (13) yra sumontuotas įrankio kairėje pusėje.
- Jį galima lengvai nuimti išsukus ant kablo esantį varžtą.
- Panorėjus jį galima sumontuoti dešinėje įrankio pusėje.

Patarimai naudotojui

Sukdami varžtus į medieną, metalą ir kitas medžiagas:

- Prieš pradėdami naudoti prietaisą, patikrinkite, ar grąžtas arba sukimo antgalis yra tinkamai įtaisytas kumštelinio gręžtuvo griebtuvu centre.
- Sukimo antgaliai yra kelių formų ir matmenų. Jeigu nesate tikri, kokio antgalio Jums reikia, prieš naudodami įrankį, visada patikrinkite, ar antgalis idealiai atitinka varžto galvutę be jokio laisvumo.
- Palietus varžtą, įrankis turi neveikti. Nesisukantis antgalis gali nuslysti. Todėl gali būti apgadintas ruošinys.

Medienos, metalo ir kitų medžiagų gręžimas:

- Naudodami mažo skersmens grąžtus, pasirinkite didelį gręžimo greitį. Naudodami didelio skersmens grąžtus, pasirinkite mažą gręžimo greitį.
- Kietoms medžiagos gręžti pasirinkite mažą gręžimo greitį, o minkštomis - didelį gręžimo greitį.
- Tinkamai įtvirtinkite ruošinį, pageidautina griebtuvu arba spaustuvais.

- Gręždami dažnai ištraukite grąžtą iš skylės, kad pašalintumėte pjūvenas ir dulkes.

Metalo gręžimas

- Naudokite metalinį grąžtą (HSS). Norint pasiekti geriausių rezultatų, grąžtą reikėtų aušinti alyva.
- Metaliniai (HSS) grąžtais taip pat galima gręžti plastiką.

4. TECHNINĖ PRIEŽIŪRA

Prieš atlikdami valymo ir techninės priežiūros darbus, visada išjunkite jį ir ištraukite maitinimo laido kištuką iš elektros lizdo.

Reguliariai valykite prietaiso korpusą sausa šluoste, pageidautina po kiekvieno panaudojimo. Ventilacijos angos turi būti švarios: nedulkėtos ir nepurvinos. Įsisenėjusį purvą nuvalykite minkšta šluoste, suvilgyta muiluotame vandenyje. Nenaudokite jokių tirpiklių, pavyzdžiui, benzino, alkoholio, amoniako ir panašiai, nes tokios cheminės medžiagos gali sugadinti sintetines įrankio sudedamąsias dalis.

GARANTIJA

Garantines sąlygas galite rasti atskirai pridėtoje garantijos kortelėje.

APLINKOSAUGA



Sugedusius ir (arba) išmestus elektrinius arba elektroninius aparatus reikia pristatyti į atitinkamus perdirbimo punktus.

Taikoma tik EB šalims

Neišmeskite elektrinių įrankių kartu su įprastomis buitinėmis atliekomis. Atsižvelgiant į ES Direktyvą 2012/19/EU dėl elektrinių ir elektroninių įrenginių bei jos įgyvendinimą pagal nacionalinius teisės aktus, visi elektriniai įrankiai privalo būti surenkami atskirai nuo buitinių atliekų bei perdirbami tokiu būdu, kad nebūtų daroma žala aplinkai.

Bezvadu litija jonu urbjmašīna 10,8 V CDM1112S

Pateicamies, ka iegādājāties šo Ferm izstrādājumu. Tādējādi jums tagad ir lielisks izstrādājums, ko izgatavojis viens no Eiropas vadošajiem ražotājiem. Visi izstrādājumi, ko ražojis Ferm, ir izgatavoti atbilstoši visaugstākajiem veiktspējas un drošības standartiem. Mūsu filosofijas pamatā ir arī izcils klientu apkalpošanas serviss, kas ietilpst mūsu daudzpusīgajā garantijā. Mēs ceram, ka šo izstrādājumu ar prieku lietosiet gadiem ilgi.

1. DROŠĪBAS NORĀDĪJUMI



Izlasiet šeit pievienotos drošības brīdinājumus, papildu drošības brīdinājumus un norādījumus. Ja netiek ievēroti drošības brīdinājumi un norādījumi, var gūt elektriskās strāvas triecienu, izraisīt ugunsgrēku un/vai gūt smagus ievainojumus. **Saglabājiet drošības brīdinājumus un norādījumus turpmākām uzziņām.**

Šajā lietošanas rokasgrāmatā vai uz instrumenta tiek lietoti šādi apzīmējumi:



Izlasiet lietošanas rokasgrāmatu.



Apzīmē ievainojuma, nāves vai instrumenta bojājuma risku, ja netiek ievēroti šajā rokasgrāmatā sniegtie norādījumi.



Elektriskās strāvas trieciena risks.



Elektroniski regulējams ātrums



Rotācija pa kreiso un pa labi



Nepakļaujiet lietus iedarbībai



Lietošanai tikai telpās



II kategorijas instruments; dubulta izolācija; nav jālieto iezemēta kontaktdakša.



Ja transformatorā rodas kļūme, tas nav bistams



Maks. temperatūra: 40° C



Akumulatoru nedrīkst novietot ugunī



Akumulatoru nedrīkst iegremdēt ūdenī



Nododot instrumentu atkritumos, neievietojiet to nepiemērotās tvertnēs.



Litija jonu akumulatoru dalīta savākšana.



Aizkaves miniatūra drošinātāja savienojums



Instrumentu atbilst spēkā esošiem Eiropas direktīvu drošības standartiem.

Papildu drošības brīdinājumi urbjmašīnām un skrūvgriežiem

- Urbjot ar triecienspēku, valkājiet ausu aizsargus.** Trokšņa iedarbībā varat zaudēt dzirdi.
- Lietojiet palīgrokturus, kas iekļauti instrumenta komplektā.** Zaudējot kontroli pār instrumentu, var gūt ievainojumus.
- Veicot darbu, turiet elektroinstrumentu pie izolētajām satveršanas virsmām, ja grieznis varētu saskarties ar aplēptu elektroinstalāciju vai ar savu vadu.** Ja grieznis saskaras ar vadiem, kuros ir strāva, visas instrumenta ārējās metāla virsmas vada strāvu un rada elektriskās strāvas trieciena risku.

Akumulatora ekspluatācija un apkope

- Uzlādējiet tikai ar ražotāja noteikto lādētāju.** Ja ar lādētāju, kas paredzēts vienam akumulatora veidam, tiek lādēts cita veida akumulators, var izcelties ugunsgrēks.

- b) **Lietojiet elektroinstrumentus tikai ar paredzētajiem akumulatoriem.** *Ja izmantojat citus akumulatorus, var rasties ievainojuma un ugunsgrēka risks.*
- c) **Kamēr akumulators netiek izmantots, glabājiet to drošā attālumā no metāla priekšmetiem, piemēram, papīra saspraudēm, monētām, atslēgām, naglām, skrūvēm vai līdzīgiem maziem metāla priekšmetiem, kuri var savienot abas spailes.** *Saskaroties akumulatora spailēm, rodas īssavienojums, kas var izraisīt apdegumus vai ugunsgrēku.*
- d) **Nepareizas lietošanas gadījumā šķidrums var iztecēt no akumulatora, - nepieskarieties tam. Ja jūs nejausi pieskārāties šķidrumam, noskalojiet saskarsmes vietu ar ūdeni. Ja šķidrums nokļūst acīs, meklējiet arī medicīnisku palīdzību.** Šķidrums, kas iztecējis no akumulatora, var izraisīt kairinājumu vai apdegumus.

Atlikušie riski

Pat tad, ja elektroinstrumentu lieto atbilstīgi norādījumiem, nav iespējams novērst visus atlikušo risku faktorus. Saistībā ar elektroinstrumenta konstrukciju un uzbūvi var pastāvēt šādi riski:

- kaitējums veselībai vibrācijas iedarbības rezultātā, ja elektroinstrumentu ilgstoši ekspluatē, ja ar to nepareizi apietas vai ja tam neveic pienācīgu apkopi;
- ievainojumi un īpašuma bojājumi salūzušu piederumu dēļ, kuri negaidot tiek izsviesti gaisā.



Brīdinājums! Šis elektroinstrumenta darba laikā rada elektromagnētisko lauku. Dažos gadījumos šis lauks var iedarboties uz aktīviem un pasīviem medicīniskajiem implantiem. Lai mazinātu smaga vai nāvējoša ievainojuma risku, personām, kam ir medicīniskie implantī, pirms šī elektroinstrumenta lietošanas ir ieteicams konsultēties ar ārstu un medicīniskā implanta ražotāju.

Apkalpošana

- a) **Elektroinstrumentam apkopi drīkst veikt tikai kvalificēts remonta speciālists, izmantojot tikai oriģinālās rezerves daļas.** *Tādējādi tiek saglabāta elektroinstrumenta drošība.*

Lādētājs

Paredzētā lietošana

Uzlādējiet tikai maks. 10,8V, 1,5 Ah litija jonu vairākkārt uzlādējamos akumulatorus. Cita veida akumulatori var eksplodēt, izraisot ievainojumus un sabojājot instrumentu.

- Šo instrumentu nav paredzēts ekspluatēt personām (tostarp bērniem), kam ir ierobežotas fiziskās, sensorās vai psihiskās spējas vai trūkst pieredzes un zināšanu, ja vien tās nEUzrauga vai neapmāca
- Bērni ir jāuzrauga, lai viņi nespēlētos ar instrumentu**
- Nedrīkst atkārtoti uzlādēt vienreiz lietojamus akumulatorus!
- Akumulators uzlādes laikā jānovieto labi vēdinātā vietā.

Barošanas vada nomainīšana

Ja barošanas vads ir bojāts, to drīkst nomainīt tikai ražotājs, tā servisa pārstāvis vai tamlīdzīgi kvalificēta persona, lai novērstu bīstamību.

Barošanas vada kontaktdakšas nomaina (lādētāja kontaktdakša, tikai Apvienotajai Karalistei)

Ja trīskontaktu kontaktdakša ir bojāta un jānomaina pret jaunu, svarīgi ir atrīvieties no tās pareizā veidā un nomainīt pret pareizo, BS1363/5A apstiprinātu kontaktdakšu ar drošinātāju, kā arī ievērot tālāk minētos elektroinstalācijas norādījumus. Vadi barošanas kabelī ir iekrāsoti atbilstoši šādiem kodiem:

- zils neitrāls
- brūns spriegums

Tā kā vadu krāsa barošanas kabelī var nesakrist ar krāsainiem apzīmējumiem uz kontaktdakšas spailēm, rīkojieties šādi:

- zilais vads jāpievieno spaiļei, kas ir apzīmēta ar burtu N vai ir melnā krāsā;
- brūnais vads jāpievieno spaiļei, kas ir apzīmēta ar burtu L vai ir sarkanā krāsā.

2. INSTRUMENTA DATI

Paredzētā lietošana

Šī bezvadu urbjmašīna ir paredzēta skrūvju ieskrūvēšanai un izskrūvēšanai, kā arī urbšanai koksņē, metālā un plastmasā.

Tehniskie dati

Modeļa Nr.	CDM1112S
Lādētājs	CDA1079S
Lādētāja ieejas jauda	100-240 V ~ 50/60 Hz maks. 1 A
Lādētāja izejas jauda	12,6 V d.c. 2 A
Uzlādējams akumulators	10,8 V  litija jonu 1,3 Ah
Akumulatora uzlādēšanas laiks	45 minūtes
Spilpatronas platums	0,8 - 10 mm
Griezmes momenta iestatījumi	20 + urbšanas režīms
Ātrums bez noslodzes	
1. pozīcija:	0-350 /min
2. pozīcija:	0-1200 /min
Svars (ar akumulatoru)	1,02 kg
Skaņas spiediena līmenis L_{TPA}	65,17 dB(A), K=3 dB(A)
Skaņas jaudas līmenis L_{WA}	76,17 dB(A), K=3 dB(A)
Plaukostas-rokas vibrācija a_h (skrūvēšana bez trieciena)	0,846 m/s ² K=1,5 m/s ²
Plaukostas-rokas vibrācija $a_{h,d}$ (urbšana metālā)	1,739 m/s ² K=1,5 m/s ²

Vibrāciju līmenis

Šajā lietošanas rokasgrāmatā norādītā vibrāciju emisijas vērtība ir izmērīta saskaņā ar standarta pārbaudes metodi, kas norādīta EN 60745, un to var izmantot viena instrumenta salīdzināšanai ar citu un tam, lai iepriekš novērtētu vibrācijas iedarbību, ja instrumentu lieto iepriekš minēto darbu veikšanai:

- vibrāciju iedarbība var būt ievērojami lielāka, ja instrumentu lieto citu darbu veikšanai, ja tam uzstāda citus piederumus vai ja uzstādītajiem piederumiem nav veikta pietiekami laba apkope;
- vibrācijas iedarbība var būt ievērojami mazāka tajā laikā, kad instruments ir izslēgts vai darbojas tukšgaitā.

Pasargājiet sevi no vibrācijas iedarbības, veicot instrumenta un piederumu apkopi, rūpējoties, lai rokas būtu siltas un organizējot darba gaitu.

Apraksts

Tekstā norādītie numuri attiecas uz 2.-4. lpp. redzamajiem attēliem.

A. att.

1. instruments
2. akumulators
3. akumulatora atbloķēšanas poga
4. akumulatora uzlādes indikators
5. lādētājs
6. uzlādes gaismas diožu indikators
7. spilpatrona
8. pārnese izvēles slēdzis
9. virzienu slēdzis
10. ieslēgšanas/izslēgšanas slēdzis
11. griezes momenta regulēšanas ripa
12. darba lukstris
13. siksna āķis

Litija jonu tehnoloģija

Šī instrumenta akumulatora pamatā ir litija jonu tehnoloģija.



Viena no litija jonu akumulatoru priekšrocībām ir tāda, ka līdz brīdim, kad tie ir gandrīz tukši, nav novērojami praktiski nekādi jaudas zudumi. Ierīci iespējams ekspluatēt tik ilgi, līdz konstatējat, ka urbjmašīnas jauda mazinās. Akumulators ir izlādējies, un tas ir no jauna jāuzlādē.



Litija jonu akumulatoriem ir vēl kāda priekšrocība - tiem nav tā dēvētā atmiņas efekta. Tāpēc tos var uzlādēt jebkurā laikā neatkarīgi no akumulatoru uzlādes stāvokļa, nekaitējot to kvalitātei.

3. EKSPLUATĀCIJA



Akumulators ir jāuzlādē pirms to lieto pirmoreiz.

Akumulatora izņemšana no instrumenta

B. att.

- Ar vienu roku cieši turiet instrumentu (1)
- Spiediet akumulatora atbloķēšanas pogas (3), kas atrodas akumulatora (2) kreisajā un labajā pusē, un izvelciet akumulatoru ārā no instrumenta, kā norādīts B. attēlā.

Akumulatora ievietošana instrumentā

B. att.



Pirms akumulatora pievienošanas lādētājam vai ievietošanas instrumentā pārbaudiet, vai tā ārējā virsma ir tīra un sausa.

- Ar vienu roku cieši turiet instrumentu (1)
- Ievietojiet akumulatoru (2) instrumenta pamatnē, kā norādīts B. attēlā.
- Spiediet akumulatoru dziļāk iekšā, līdz tas nofiksejas.

Akumulatora uzlādes stāvokļa pārbaude

C. att.



Komplektācijā esošais akumulators tiek piegādāts daļēji uzlādētā stāvoklī.

- Lai pārbaudītu akumulatora uzlādes stāvokli, vispirms ievietojiet to instrumentā.
- Īsi nospiediet ieslēgšanas/izslēgšanas slēdzi (10), lai aktivizētu uzlādes indikatoru (4).
- Uzlādes indikatoram (4) ir 3 gaismas diodes, kas liecina par uzlādes stāvokli - jo vairāk diožu deg, jo vairāk jaudas ir atlicis akumulatorā.
- Ja kāda no gaismas diodēm deg SARKANĀ krāsā, akumulators ir tukšs un ir nekavējoties jāuzlādē.

Akumulatora uzlādēšana (ar lādētāju)

D. att.

- Izņemiet akumulatoru (2) no instrumenta.
- Apvēršiet akumulatoru (2) otrādi un iespiediet to lādētājā (5), kā norādīts C. attēlā.
- Spiediet akumulatoru iekšā, līdz tas ir pilnībā ir iespiests instrumentā.
- Pievienojiet lādētāju barošanas avota kontaktligzdai un nogaidiet brīdi. Iedegas lādētāja gaismas diožu indikatorlampiņa (6), norādot, ka notiek uzlādēšana.

Gaismas diožu indikatorlampiņa (6)

D. att.

Lādētājam ir 1 uzlādes indikatorlampiņa (6), kas liecina par uzlādēšanas procesa statusu:

Gaismas diodes krāsa	Gaismas diodes statuss	Lādētāja statuss
Izsl.	Izsl.	Nav pievienota barošana vai nav ievietots akumulators
Zaļa	Mirgo	Notiek akumulatora uzlādēšana
Zaļa	Iesl.	Akumulatora uzlādēšana ir pabeigta, akumulators ir pilnībā uzlādēts
Sarkana	Mirgo	Akumulators nav pareizi ievietots lādētājā vai akumulators ir bojāts un ir jānomaina pret jaunu
Sarkana	Iesl.	Akumulators ir pārāk karsts, uzlāde tiek atlikta. Uzlādes process tiek automātiski atsākts, tiklīdz akumulators ir atdzisis.

- 1,3 Ah akumulators tiek pilnībā uzlādēts 45 minūšu laikā.
- Kad akumulators ir pilnībā uzlādēts, atvienojiet lādētāju no barošanas avota kontaktligzdas un izņemiet akumulatoru no lādētāja.
- Akumulatoru var novietot glabāšanā vai ievietot instrumentā.



Litija jonu akumulatorus iespējams ilgstoši glabāt, nezaudējot daudz tā jaudas. Ja instruments netiek ilglaicīgi ekspluatēts, ieteicams glabāt akumulatoru uzlādētā stāvoklī.

Urbja vai skrūvgrieža uzgaļa uzstādīšana un noņemšana

E. att.



Pirms piederuma uzstādīšanas akumulators ir jānoņem.

Spīļpatrona (7) ir piemērota urbja un skrūvgrieža uzgaļiem ar apaļu un sešstūru kātu.

- Ar vienu roku cieši turiet instrumentu
- Atveriet spīļpatronu (7), ar vienu roku griežot to pulksteņrādītāja virzienā, līdz tā ir atvērta tik daudz, lai varētu ievietot uzgali.
- Ievietojiet urbja vai skrūvgrieža uzgaļa kātu.
- Pievelciet spīļpatronu (7), stingri griežot to pretēji pulksteņrādītāja virzienam.

- Pārbaudiet, vai uzgalis ir labi iecentrēts, īsi ieslēdzot instrumenta ieslēgšanas/izslēgšanas slēdzi.

Pārnesumu pārslēgšana

F. att.



Pārnesumus nedrīkst pārslēgt, kamēr darbojas dzinējs, citādi var sabojāt instrumentu.





Nedrīkst slēdzi novietot pa vidu starp abām pozīcijām, citādi var sabojāt instrumentu.

Instrumentam ir 2 urbšanas ātrumi, ko var mainīt, bīdot pārnesumu slēdzi (8) uz priekšu vai atpakaļ. Cipars uz pārnesumu slēdža (8) norāda izvēlēto pozīciju.

- 1. pozīcija: lēnai urbšanai, lielum urbšanas diametram un skrūvju ieskrūvēšanai. Mazā ātrumā instruments darbojas ar lielu jaudu.
- 2. pozīcija: ātrai urbšanai un mazam urbšanas diametram.

Rotācijas virziena mainīšana

G. att.

- Iestatiet virzienu slēdzi (9) pozīcijā , lai ieskrūvētu skrūves vai izmantotu instrumentu urbšanai.
- Iestatiet virzienu slēdzi (9) pozīcijā , lai izskrūvētu skrūves.

Instrumenta ieslēgšana un izslēgšana

G. att.

Ar ieslēgšanas/izslēgšanas slēdzi (10) iedarbina instrumentu un regulē rotācijas ātrumu.

- Nospiežot ieslēgšanas/izslēgšanas slēdzi (10), tiek ieslēgts instruments. Jo vairāk slēdzi nospiež, jo ātrāk urbjamais griežas.
- Lai izslēgtu instrumentu, atlaidiet ieslēgšanas/izslēgšanas slēdzi (10).
- Lai nobloķētu ieslēgšanas/izslēgšanas slēdzi, iestatiet virzienu slēdzi (9) vidējā pozīcijā. Šajā pozīcijā ieslēgšanas/izslēgšanas slēdzi nevar nospiegt.



Instrumentu drīkst novietot zemē tikai tad, kad tas ir pilnībā pārstājis darboties. To nedrīkst novietot uz putekļainas virsmas, jo mehānismā var iekļūt putekļu daļiņas.

Griezes momenta regulēšana

G. att.

Instrumentam ir 20 dažādi griezes momenta iestatījumi un īpašs urbšanas režīms, ar kuriem regulē jaudu, ko pārnes uz spilpatronu.

Pagriežot griezes momenta regulēšanas ripu (11) kādā no pozīcijām, skrūves var ieskrūvēt iepriekšnoteiktā dziļumā, kas ir ļoti parocīgi, ja ir jāieskrūvē vairākas skrūves. Jo lielāks cipars, jo lielāks griezes moments.

- Zema griezes momenta iestatījums ir paredzēts mazām skrūvēm un mīkstum apstrādājamajam materiālam.
- Augsta griezes momenta iestatījums ir paredzēts lielām skrūvēm, cietam apstrādājamajam materiālam un skrūvju izskūvēšanai.
- Ieskrūvējot skrūves, ieteicams izvēlēties pēc iespējas zemāku griezes momenta iestatījumu. Ja dzinējs sāk slīdēt pirms skrūve ir ieskrūvēta līdz galam, iestatiet lielāku griezes momentu.
- Urbšanas darbiem pagrieziet griezes momenta regulēšanas ripu (11) urbšanai paredzētajā iestatījumā () līdz galam pagriežot pretēji pulksteņrādītāja virzienam.



Urbšanas darba laikā virzienu slēdzim (9) vienmēr ir jāatrodas pozīcijā .



Instrumentu ir aprīkots ar aizsardzību pret pārslodzi. Ja instrumentam rodas pārslodze, tas tiek automātiski izslēgts. Ja tā notiek, nogaidiet dažas sekundes, kamēr aizsardzība pret pārslodzi tiek atiestatīta.

Darba lukturis (12)

A. att.

Instrumentu ir aprīkots ar darba lukteri, lai izgaismotu darba zonu.

- Tas automātiski ieslēdzas, kad nospiež ieslēgšanas/izslēgšanas slēdzi.
- Tas automātiski izslēdzas, kad atlaiž ieslēgšanas/izslēgšanas slēdzi.

Jostas āķis (13)

A. att.

Instrumentu ir aprīkots ar jostas āķi, lai instrumentu darba laikā varētu piekārt jūsu apģērba jostai.



Virzienu slēdzis (9) ir jāiestata vidējā pozīcijā, lai nevarētu nejauši ieslēgt instrumentu.

- Jostas āķis (13) sākotnēji ir piestiprināts instrumenta kreisajā pusē.
- To var atvienot, atskrūvējot āķa skrūvi.
- Tad to pēc vajadzības var piestiprināt instrumenta labajā pusē.

Noderīgi padomi

Skrūvju ieskrūvēšana koksnē, metālā un citos materiālos:

- pirms instrumenta ekspluatācijas pārbaudiet, vai urbja vai skrūvgrieža uzgalis ir pareizi ievietots un iecentrēts spīlpatronā;
- ir pieejami dažādu formu un izmēru skrūvgrieža uzgaļi. Ja nezināt, vai attiecīgais uzgalis ir piemērots instrumentam, pirms uzstādīšanas pārbaudiet, vai tas cieši iegulst skrūves galviņā bez jebkāda brīvgājiņa;
- pieliekot instrumentu pie skrūves, tam ir jābūt izslēgtam, jo, ja uzgalis griežas, tas var noslīdēt nost. Rezultātā var sabojāt apstrādājamo materiālu;

Urbšana koksnē, metālā un citos materiālos:

- Urbja uzgaļiem ar mazu diametru lietojiet lielu urbšanas ātrumu. Urbja uzgaļiem ar lielu diametru lietojiet mazu urbšanas ātrumu.
- Cietiem apstrādājamajiem materiāliem izvēlieties mazu urbšanas ātrumu, mīksti apstrādājamajiem materiāliem izvēlieties lielu urbšanas ātrumu.
- Pareizi nostipriniet apstrādājamo materiālu, vēlams - ar skavu vai skrūvspīlēm.
- Urbjot regulāri izvelciet urbja uzgali ārā no urbjamā cauruma, lai iztīrītu skaidas.

Urbšana metālā:

- lietojiet metāla urbja uzgali (HSS). Ieteicams dzesēt uzgali ar eļļu.
- Metāla uzgaļus (HSS) var izmantot arī urbšanai plastmasā.

4. APKOPE



Pirms tīrīšanas un apkopes instruments ir jāizslēdz un no tā jāizņem akumulators.

Ar mīkstu lupatiņu regulāri - ieteicams, pēc katras ekspluatācijas reizes - iztīriet instrumenta korpusu. Regulāri iztīriet putekļus un netīrumus no ventilācijas atverēm. Ļoti noturīgus traipus tīriet ar ziepjūdeni samērcētu mīkstu lupatiņu. Nelietojiet nekādus šķīdumus, piemēram, benzīnu, spirtu, amonjaku, u.c. Šāda veida ķīmiskās vielas sabojās sintētiskās detaļas.

GARANTIJA

Garantijas nosacījumi ir izklāstīti atsevišķā garantijas kartē, kas pievienota šai rokasgrāmatai.

APKĀRTĒJĀ VIDE



Bojāta un/vai nolietota elektriskā vai elektroniskā aparātūra jānogādā piemērotā utilizācijas centrā.

Tikai EK valstīm

Neizmetiet elektroinstrumentus sadzīves atkritumos. Saskaņā ar Eiropas Direktīvu 2012/19/EU par elektrisko un elektronisko iekārtu atkritumiem un īstenojot to saskaņā ar valsts tiesību aktiem, visi elektroinstrumenti, kam beidzies ekspluatācijas laiks, jāsavāc atsevišķi un jānodod videi nekaitīgā pārstrādes iekārtā.

Instrumenti var tikt pārveidoti un lietošanas rokasgrāmata var tikt izdarīti grozījumi. Tehniskie dati var tikt mainīti bez iepriekšēja brīdinājuma.

Mașină de înșurubat și găurit cu acumulator Li-Ion de 10.8 V CDM11109S / CDM1112S

Vă mulțumim că ați achiziționat acest produs Ferm. Procedând astfel, aveți acum un produs excelent, livrat de unul din cei mai importanți furnizori din Europa. Toate produsele livrate de Ferm sunt fabricate respectând cele mai înalte standarde de performanță și siguranță. De asemenea, ca parte a filosofiei noastre, asigurăm servicii de asistență excelente și o garanție cuprinzătoare. Sperăm să utilizați cu plăcere acest produs în anii ce urmează.

1. INSTRUCȚIUNI DE SIGURANȚĂ



Citiți avertizările de siguranță, avertizările de siguranță suplimentare și instrucțiunile. Nerespectarea

avertizărilor de siguranță poate cauza producerea de electrocutări, incendii și/sau răniri grave.

Păstrați avertizările de siguranță și instrucțiunile pentru referințe viitoare.

În manualul de utilizare sau pe produs se utilizează următoarele simboluri:



Citiți manualul de utilizare.



Indică riscul de rănire personală, pierderea vieții sau deteriorarea sculei în cazul în care nu se respectă instrucțiunile din acest manual.



Pericol de electrocutare



Turație variabilă electronic



Rotație, stânga/dreapta



Nu utilizați în ploaie



Destinat utilizării în interior



Mașină clasa II - Izolație dublă - Nu aveți nevoie de nicio priză de împământare.



În caz de defecțiune, transformatorul nu este periculos



Temperatură maximă 40°C



Nu aruncați bateria în foc



Nu aruncați bateria în apă



Nu scoateți din uz produsul în containere neadecvate.



Colectare separată pentru bateria Li-ion.



Siguranță fuzibilă cu timp de întârziere



Produsul este în conformitate cu standardele de siguranță aplicabile din directivele Europene.

Avertizări de siguranță suplimentare pentru mașini de găurit și șurubelnițe

- Purtați protecții antifonice când efectuați lucrări de găurit cu percuție.** Expunerea la zgomot poate determina pierderea auzului.
- Utilizați mânerul(ele) auxiliare, dacă au fost furnizate împreună cu scula.** Pierderea controlului poate duce la rănire personală.
- Țineți scula numai de suprafețele de prindere izolate atunci când efectuați o operație în care accesoriul de tăiere ar putea atinge cablaje ascunse sau cablul de alimentare.** Dacă accesoriul atinge un cablu „sub tensiune”, și părțile metalice expuse ale sculei electrice se vor afla „sub tensiune”, ceea ce poate provoca electrocutarea operatorului.

- Țineți scula numai de suprafețele de prindere izolate atunci când efectuați o operație în care dispozitivul de fixare ar putea atinge cablaje ascunse sau cablul de alimentare. *Dacă dispozitivele de fixare ating un cablu „sub tensiune”, și părțile metalice expuse ale sculei electrice se vor afla „sub tensiune”, ceea ce poate provoca electrocutarea operatorului.*

- a) **Aparatul nu trebuie utilizat de către persoane (inclusiv copii) cu capacități fizice, senzoriale sau mentale reduse, sau de către persoane lipsite de experiență și cunoștințe, cu excepția cazului în care acestea au fost supravegheate și instruite**
- b) **Nu lăsați copiii nesupravegheați să se joace cu aparatul**
- c) Nu reîncărcați bateriile nereîncărcabile!
- d) În timpul încărcării, acumulatorii trebuie amplasați într-o zonă bine ventilată!

Utilizarea și îngrijirea bateriei sculei

- a) **Reîncărcați numai cu un încărcător specificat de producător.** *Dacă un încărcător conceput pentru un anumit tip de acumulatori este folosit cu alt acumulator, acest lucru poate genera risc de incendiu.*
- b) **Utilizați sculele electrice numai alături de acumulatori special concepuți.** *Utilizarea altor acumulatori poate cauza risc de rănire și incendii.*
- c) **Atunci când nu folosiți acumulatorul, păstrați-l ferit de obiecte metalice, precum agrafe de birou, monede, chei, cuie, șuruburi sau alte obiecte metalice mici care pot realiza conexiunea între cele două borne.** *Scurtcircuitarea bornelor bateriei poate cauza arsuri sau incendii.*
- d) În condiții de utilizare abuzivă, se poate scurge lichid din acumulator; evitați contactul. În cazul în care se produce contactul accidental, clătiți cu apă. **Dacă lichidul intră în contact cu ochii, solicitați ajutor medical.** *Lichidul scurs din acumulator poate cauza iritații sau arsuri.*

Înlocuirea cablului de alimentare

În cazul în care cablul de alimentare este deteriorat, acesta trebuie înlocuit de către producător, de către agentul de service sau de către persoane calificate în mod similar, pentru a evita pericolele.

Riscuri reziduale

Chiar și atunci când scula electrică este folosită conform indicațiilor, nu este posibilă eliminarea tuturor riscurilor reziduale. Următoarele pericole pot apărea în legătură cu alcătuirea și proiectarea sculelor:

- a) Probleme de sănătate cauzate de emisia de vibrații, în cazul în care scula electrică este utilizată pe o perioadă mai lungă de timp sau nu este păstrată și întreținută corespunzător.
- b) Răni și daune materiale cauzate de accesoriile rupte care sunt întrerupte brusc.



Avertizare! *Această sculă electrică produce un câmp electromagnetic în timpul operării. Acest câmp poate, în anumite circumstanțe, să interfereze cu implanturile medicale active sau pasive. Pentru a reduce riscul de accidente grave sau mortale, recomandăm persoanelor cu implanturi medicale să consulte medicul și producătorul implantului înainte de a utiliza această sculă electrică.*

Reparații

- a) **Reparația sculei electrice trebuie să se realizeze numai de către o persoană calificată și folosind numai piese de schimb identice.** *Acest lucru va garanta păstrarea în siguranță a sculei electrice.*

Informații cu privire la încărcător Domeniul de utilizare

Încărcați numai pachete de acumulatori de tipul Li-ion de 10.8V max.1.3Ah. Alte tipuri de acumulatori pot exploda provocând rănire personală și daune.

Înlocuirea cablului de alimentare

În cazul în care cablul de alimentare este deteriorat, acesta trebuie înlocuit de către producător, de către agentul de service sau de către persoane calificate în mod similar, pentru a evita pericolele.

Înlocuirea fișei de la priza de rețea (valabil numai pentru mufa de încărcător din Marea Britanie)

Dacă fișa cu 3 contacte atașată de unitate este deteriorată și trebuie înlocuită, este important să fie eliminată corespunzător și înlocuită cu o siguranță fuzibilă aprobată BS1363/5A, respectând următoarele instrucțiuni de legare la rețea. Firele cablului de rețea au culorile în conformitate cu următorul cod:

- albastru nEUtru
- maro sub tensiune

În cazul în care culorile firelor de la cablul de rețea al unității nu corespunde cu marcajele colorate care identifică terminalele ștecherului, procedați după cum urmează:

- Firul albastru trebuie conectat la terminalul care este marcat cu litera N sau are culoarea neagră.
- Firul maro trebuie conectat la terminalul care este marcat cu litera L sau are culoarea roșie.

2. INFORMAȚII CU PRIVIRE LA MAȘINA

Domeniul de utilizare

Mașina de înșurubat și găurit este concepută pentru înșurubarea și slăbirea șuruburilor, precum și pentru găurirea lemnului, metalului și plasticului.

Specificații tehnice

Nr. model	CDM1109S / CDM1112S
Încărcător	CDA1079S
Puterea de intrare a încărcătorului	100-240V~ 50/60Hz Max.1A
Puterea de ieșire a încărcătorului	12.6V d.c. 2A
Pachet de acumulatori reîncărcabili	10,8 V Li-ion 1.3Ah
Timp de încărcare acumulator	45 minute
Capacitatea a mandrinei	0,8 - 10 mm
Setări de cuplu	20 + Mod de găurire
Turație la mers în gol	
Poziția 1:	0-350 /min
Poziția 2:	0-1200 /min
GrEutate (incl. acumulatorul)	1,02 kg

Nivelul presiunii sonore LPA	65,17 dB(A), K=3dB(A)
Nivelul puterii sonore LWA	76,17 dB(A), K=3dB(A)
Vibrație mână-braț ah (înșurubare fără impact)	0,846 m/s ² K=1,5 m/s ²
Vibrație mână-braț ah,D (Găurire în metal)	1,739 m/s ² K=1,5 m/s ²

- Diferența dintre CDM1109S și CDM1112S este:
CDM1109S are un acumulator; CDM1112S are doi acumulatori.

Nivelul vibrațiilor

Nivelul emisiilor de vibrații menționat în acest manual de instrucțiuni a fost măsurat în conformitate cu un test standardizat precizat în EN 60745; poate fi folosit pentru a compara o sculă cu alta și ca evaluare preliminară a expunerii la vibrații atunci când folosiți scula pentru aplicațiile menționate.

- Utilizarea sculei pentru aplicații diferite sau cu accesorii diferite și prost întreținute, poate crește semnificativ nivelul de expunere.
- Momentele în care scula este oprită sau când funcționează dar nu execută nicio lucrare, pot reduce semnificativ nivelul de expunere.

Protejați-vă împotriva efectelor vibrațiilor prin întreținerea sculei și a accesoriilor sale, păstrând mâinile calde și organizând procesele de lucru.

Descriere

Numererele din text se referă la diagramele de la paginile 2 - 4

Fig. A

1. Mașina
2. Acumulator
3. Buton deblocare acumulator
4. Indicator încărcare acumulator
5. Încărcător
6. Indicator LED încărcător
7. Mandrină
8. Comutator selectare viteză
9. Comutator direcție
10. Comutator pornire/oprire
11. Inel de reglare cuplu
12. Lumină de lucru
13. Cârlig de agățare la curea

Tehnologia Li-Ion

Bateria furnizată alături de această mașină este dotată cu tehnologia Li-Ion.



Un avantaj al folosirii acumulatorilor Li-Ion este că scăderea energiei disponibile este sesizabilă până în momentul descărcării aproape complete a acumulatorului. Puteți folosi mașina până când începeți să observați că puterea de găurire s-a redus. Acum, acumulatorul este descărcat și trebuie încărcat.



Un alt avantaj este faptul că acumulatorii Li-Ion nu au efect de memorie. Prin urmare, aceștia pot fi încărcăți în orice moment, fără a se degrada, indiferent de nivelul de încărcare a acumulatorului.

3. UTILIZARE



Înainte de prima utilizare, acumulatorul trebuie să fie încărcat.

Scoaterea acumulatorului din mașină

Fig. D

- Țineți bine mașina (1) cu o mână
- Apăsați butoanele de deblocare a acumulatorului (3) poziționate în partea stângă și dreaptă a acumulatorului (2) și scoateți bateria din mașină, așa cum este indicat în Fig. B.

Introducerea acumulatorului în mașină

Fig. B



Asigurați-vă că exteriorul acumulatorului este curat și uscat înainte de a îl conecta la acumulator sau la mașină.

- Țineți bine mașina (1) cu o mână
- Introduceți acumulatorul (2) în suportul mașinii, așa cum este indicat în Fig. B.
- Apăsați acumulatorul până când se fixează în poziție.

Verificarea nivelului de încărcare a acumulatorului

Fig. C



Acumulatorul inclus este livrat parțial încărcat.

- Pentru a verifica nivelul de încărcare a acumulatorului, mai întâi introduceți acumulatorul în mașină.
- Apăsați scurt comutatorul pornire/oprire (10) pentru a activa indicatorul de încărcare (4)
- Indicatorul de încărcare (4) este prevăzut cu 3 lumini care indică nivelul de încărcare, numărul de lumini aprinse semnifică gradul de încărcare a bateriei.
- Atunci când una dintre lumini este ROSIE, acest lucru semnifică faptul că acumulatorul este descărcat și trebuie încărcat imediat.

Încărcarea acumulatorului (folosind încărcătorul Fig. D

- Scoateți acumulatorul (2) din mașină
- Întoarceți invers acumulatorul (2) și împingeți-l în încărcător (5), așa cum este indicat în Fig. C.
- Apăsați acumulatorul până când este introdus complet în locaș.
- Conectați mufa încărcătorului la o priză electrică și așteptați o perioadă. Indicatorul LED de pe încărcător (6) se va aprinde și va indica nivelul de încărcare.

Indicator LED (6)

Fig.D

Încărcătorul are 1 indicator LED (6), care indică nivelul procesului de încărcare:

Culoare LED	Stare LED	Stare încărcător
Oprit	Oprit	Fără alimentare sau acumulatorul nu este introdus
Verde	Intermitent	Încărcare acumulator în progres
Verde	Pornit	Încărcare acumulator terminată, acumulatorul este încărcat complet
Roșu	Intermitent	Acumulatorul nu este introdus corect în încărcător sau acumulatorul este defect și trebuie înlocuit
Roșu	Pornit	Acumulatorul este prea fierbinte, procesul de încărcare este în așteptare. Încărcarea va porni automat după răcirea acumulatorului.

- Încărcarea completă a acumulatorului 1.3Ah poate dura până la 45 minute.
- După încărcarea completă a acumulatorului,

scoateți mufa încărcătorului din priză și îndepărtați acumulatorul din încărcător.

- Bateria poate fi depozitată sau poate fi direct instalată în mașină.



Celulele Li-Ion pot fi depozitate o perioadă lungă de timp, fără să își piardă semnificativ puterea de încărcare. Atunci când nu folosiți mașina, este indicat să depozitați acumulatorul în stare încărcată.

Montarea și demontarea burghiilor sau a biturilor de șurubelniță

Fig. E



Înainte de monta un accesoriu, scoateți întotdeauna acumulatorul.

Mandrina (7) este adecvată pentru burghiile și biturile de șurubelniță cu ax rotund sau hexagonal.

- Țineți bine mașina cu o mână
- Deschideți mandrina (7) rotind-o în sens orar cu cealaltă mână, până când se deschide suficient pentru a introduce bitul înăuntru.
- Introduceți axul burghiului sau bitul de șurubelniță
- Strângeți din nou mandrina (7) în sens antiorar.
- Verificați dacă bitul este bine centrat apăsând rapid comutatorul de pornire/oprire a mașinii.

Reglarea treptelor de viteză

Fig. F



Nu schimbați niciodată treptele de viteză când motorul este în funcțiune, întrucât acest lucru poate deteriora mașina.





Nu aduceți niciodată comutatorul în mijloc, între poziții, întrucât acest lucru poate deteriora mașina.

Mașina are 2 viteze de găurire, care pot fi reglate prin glisarea comutatorului de viteză (9) înainte și înapoi. Numărul de pe comutatorul de viteză (9) indică poziția selectată.

- Poziția 1: Pentru găurirea ușoară, diametru mare de găurire sau înșurubare. Mașina are putere mare la viteză redusă.
- Poziția 2: Pentru găurire rapidă sau diametru mic de găurire

Reglarea direcției de rotație

Fig. G

- Setează comutatorul de direcție (9) în poziția  pentru a introduce șuruburile sau pentru găurire.
- Setează comutatorul de direcție (9) în poziția  pentru a îndepărta șuruburile.

Pornirea și oprirea mașinii

Fig. G

Comutatorul de pornire/oprire (10) este utilizat pentru acționarea mașinii și reglarea vitezei de rotație.

- Apăsarea comutatorului pornire/oprire (10) va acționa mașina, cu cât este apăsat mai tare comutatorul, cu atât viteza de găurire va crește.
- Eliberarea comutatorului pornire/oprire (10) va opri mașina.
- Deplasați comutatorul de inversare a direcției (9) în poziția de mijloc pentru a bloca deplasarea comutatorului de pornire/oprire. Acesta nu poate fi acționat în această poziție.



Așezați mașina numai după ce s-a oprit complet din funcțiune. Nu o așezați pe o suprafață prăfuită, deoarece particulele de praf pot pătrunde în mecanism.

Reglarea cuplului de torsiune

Fig. G

Mașina este prevăzută cu 20 de setări diferite pentru cuplul de torsiune și un mod de găurire specială, pentru a seta puterea transmisă la mandrină.

Prin rotirea inelului de reglare a cuplului (11), șuruburile pot fi introduse la o adâncime predeterminată, care este ideală în cazul unor sarcini repetitive. Cu cât numărul este mai mare, cu atât mai multe cupluri de torsiune vor fi transmise.

- Selectați o setare redusă în cazul șuruburilor mici sau a materialului de lucru moale.
- Selectați o setare ridicată în cazul șuruburilor mari, materialelor de lucru dure și în situațiile în care îndepărtați șuruburi.
- Atunci când introduceți șuruburi, este de preferat să selectați o setare cât se poate de redusă. Selectați o setare mai mare dacă motorul alunecă înainte ca șurubul să fie complet strâns.

- Pentru găurire, rotiți în sens antiorar inelul de reglare a cuplului (11) la setarea pentru găurire (▲▲▲).



Comutatorul de direcție (9) trebuie să fie întotdeauna setat pe ▲ în timpul găuririi.



Mașina este prevăzută cu o funcție de protecție la suprasarcină. Când mașina detectează o suprasarcină, aceasta se oprește automat. Când se întâmplă acest lucru, vă rugăm așteptați câteva secunde pentru a permite resetarea funcției de protecție la suprasarcină.

Lumina de lucru (12)

Fig. A

Mașina este dotată cu o lumină de lucru pentru a lumina zona de lucru.

- Aceasta se aprinde automat când este apăsat comutatorul pornire/oprire.
- Aceasta se închide automat când este eliberat comutatorul pornire/oprire.

Cârlig de agățare la curea (13)

Fig. A

Mașina este prevăzută cu un cârlig de agățare la curea, pentru a agăța mașina de cureaua dumneavoastră în timpul utilizării.



Pentru a evita pornirea accidentală a mașinii, aduceți întotdeauna comutatorul de direcție (9) în poziția de mijloc.

- La livrare, cârligul de agățare la curea (13) este asamblat în partea stângă a mașinii.
- Acesta poate fi îndepărtat cu ușurință prin scoaterea șurubului de pe cârlig.
- Acesta poate fi asamblat în partea dreaptă a mașinii, după preferințe.

Sfaturi pentru utilizator

Atunci când găuriți lemn, metal sau alte materiale:

- Înainte de a utiliza aparatul, verificați dacă burghiul sau bitul este fixat corespunzător și este centrat în interior mandrinei.
- Biturile de șurubelniță sunt disponibile în mai multe forme și dimensiuni. Când nu sunteți sigur, întotdeauna înainte de a folosi mașina verificați dacă bitul se potrivește pe capătul

șurubului, fără să existe spațiu liber.

- Asigurați-vă că mașina nu este în funcțiune atunci când atinge șurubul. Bitul care se rotește poate aluneca. Acest lucru poate duce la deteriorarea piesei de prelucrare.

Atunci când găuriți lemn, metal sau alte materiale:

- În cazul burghiilor cu diametru mic, folosiți o viteză ridicată de găurire. În cazul burghiilor cu diametru mare, folosiți o viteză redusă de găurire.
- Pentru materialele dure selectați o viteză redusă de găurire, pentru materialele moi selectați o viteză ridicată de găurire.
- Fixați corespunzător piesa de prelucrare, de preferință cu o clemă sau o menghină.
- În timpul găuririi, scoateți frecvent burghiul din orificiu, pentru a îndepărta așchiile sau praful.

Atunci când găuriți în metal:

- Folosiți un burghiu pentru metal (HSS). Pentru rezultate optime, ar trebui să răciți bitul cu ulei.
- Burghiile pentru metal (HSS) pot fi utilizate și pentru găurirea în plastic.

4. ÎNTREȚINERE

Înainte de curățare și întreținere, opriți alimentarea electrică a mașinii și scoateți acumulatorul din mașină.

Curățați regulat carcasa cu o cârpă moale, de preferat după fiecare utilizare. Curățați fantele de aerisire de praf și murdărie. Îndepărtați murdăria persistentă cu o cârpă moale înmuiată în clăbuci de săpun. Nu folosiți solvenți precum benzină, alcool, amoniac, etc. Astfel de substanțe chimice vor deteriora componentele sintetice.

GARANȚIE

Condițiile de garanție pot fi găsite pe certificatul de garanție inclus separat.

MEDIU



Aparatele electrice sau electronice deteriorate și/sau defecte trebuie colectate în locurile de reciclare corespunzătoare.

Numai pentru țările din CE

Nu aruncați echipamentele acționate electric împreună cu gunoiul menajer. Conform Indicației EUropene 2012/19/EU pentru echipamente electrice și electronice uzate și a implementării sale la nivel național, echipamentele acționate electric scoase din uz trebuie colectate separat și evacuate într-o manieră ecologică.

Беспроводная дрель с ионно-литиевой батареей 10,8 В CDM1112S

Благодарим за приобретение продукта Ferm. Теперь у Вас есть продукт отличного качества от одного из лучших поставщиков Европы. Вся продукция компании Ferm производится в соответствии с наивысшими стандартами производительности и безопасности. Политика нашей компании также включает превосходное обслуживание клиентов и полную гарантию. Мы надеемся, что этот продукт прослужит Вам многие годы.

1. ИНСТРУКЦИИ ПО ТЕХНИКЕ БЕЗОПАСНОСТИ

 **Внимательно прочтите предупреждения о соблюдении техники безопасности, дополнительные предупреждения о соблюдении техники безопасности и инструкции.** Несоблюдение предупреждений о соблюдении техники безопасности и инструкций может привести к поражению электрическим током, пожару и/или серьезным травмам. **Сохраните предупреждения о соблюдении техники безопасности и инструкцию для дальнейшего использования.**

Приведенные ниже значки используются в данном руководстве или на продукте:

 Прочтите руководство пользователя.

 Указывает на риск повреждения инструмента, травм или смерти в случае несоблюдения инструкций, приведенных в данном руководстве пользователя.

 Опасность поражения электрическим током.

 Регулируемая скорость.

 Вращение вправо/влево

 Не используйте электроинструмент под дождем.

 Используйте только в помещениях.

 Изделие II класса - Двойная изоляция - В заземленной розетке нет необходимости.

 В случае неисправности трансформатор не опасен.

 Максимальная температура 40° C

 Не бросайте батарею в огонь.

 Не бросайте батарею в воду.

 Выбрасывайте изделие только в предназначенные для этого контейнеры.

 Ионно-литиевые батареи нужно утилизировать отдельно.

 Плавкая вставка с задержкой

 Данное изделие соответствует применимым стандартам безопасности европейских директив.

Дополнительная техника безопасности для дрелей и отверток

a) **При ударном сверлении необходимо использовать защиту для ушей.** Шум высокой интенсивности может привести к повреждению слуха.

b) **Если в комплектацию электроинструмента входят дополнительные рукоятки, используйте их.** Потеря управления над электроинструментом может привести к травмам.

- c) **Во время выполнения рабочих операций, где существует возможность соприкосновения принадлежности со скрытой электропроводкой или кабелем питания изделия, электроинструмент необходимо держать только за изолированные поверхности рукояток. В случае если режущее приспособление соприкоснется с кабелем под током, металлические детали электроинструмента также будут находиться под током, и, как следствие, могут поразить оператора электрическим током.**

Эксплуатация и уход за батареей

- a) **Для подзарядки батареи используйте только оригинальное зарядное устройство. Зарядное устройство, разработанное для определенного типа аккумуляторных батарей, может привести к пожару при использовании других типов аккумуляторных батарей.**
- b) **Электроинструменты необходимо использовать только с предназначенными для них аккумуляторными батареями. Использование других аккумуляторных батарей может привести к пожару и травмам.**
- c) **Когда аккумуляторная батарея не находится в использовании, держите ее на безопасном расстоянии от металлических предметов, таких как скрепки для бумаги, монеты, ключи, гвозди, винты и прочие небольшие металлические предметы, которые могли бы замкнуть цепь между двумя клеммами аккумуляторной батареи. Замыкание терминалов аккумуляторной батареи между собой может привести к ожогам и пожару.**
- d) **В случае грубого использования аккумуляторной батареи не по назначению из нее может вытекать жидкость. Не прикасайтесь! В случае попадания жидкости на кожу немедленно промойте водой. В случае попадания жидкости в глаза обратитесь за медицинской помощью. Жидкость в аккумуляторных батареях может привести к раздражениям и ожогам.**

Обслуживание

- a) **Обслуживание электроинструмента должно выполняться квалифицированным лицом с использованием только оригинальных запасных частей. Это обеспечит сохранение безопасного использования электроинструмента.**

Для зарядного устройства Предполагаемое использование

Зарядное устройство предназначено для ионно-литиевых аккумуляторных батарей напряжением 10,8В до 1,5 Ач. Другие аккумуляторные батареи могут прорваться и нанести увечья и повредить собственность.

- a) **Прибор не должен использоваться лицами (включая детей) с ограниченными физическими, сенсорными или умственными способностями, а также людьми с недостатком опыта и знаний, если они не находятся под контролем и руководством**
- b) **Следите, чтобы дети не играли с электроинструментом**
- c) **Не пытайтесь перезарядить не перезаряжаемые батареи!**
- d) **Во время зарядки батареи должны быть помещены в хорошо проветриваемом помещении!**

Остаточные риски

Даже если электроинструмент используется по назначению, некоторых остаточных рисков не избежать. Конструкция изделия связана со следующими рисками:

- a) **Использование электроинструмента в течение длительных периодов времени, а также использование электроинструмента в плохом техническом состоянии, может стать причиной вреда здоровью в результате длительных вибрационных нагрузок.**
- b) **Разрушение рабочих приспособлений также может стать причиной травм и повреждения личной собственности.**



Осторожно! Во время эксплуатации данный электроинструмент излучает электромагнитное поле. Данное электромагнитное поле при определенных обстоятельствах может мешать работе активных и пассивных медицинских имплантатов. В целях избежания фатального исхода в результате неисправности медицинского имплантата получите консультацию у своего лечащего врача и производителя имплантата перед использованием электроинструмента.

Технические спецификации

№ модели	CDM1112S
Зарядное устройство	CDA1079S
Питание зарядного устройства	100 - 240 В~ 50/60 Гц макс. 1 А
Вывод зарядного устройства	12,6 В пост. тока 2 А
Перезаряжаемая аккумуляторная батарея	10,8 В Li-ион. 1,3 Ач
Время зарядки батареи	45 минут
Наибольший диаметр изделия, зажимаемого в патроне	от 0,8 до 10 мм
Настройка крутящего момента	20 + режим сверления
Скорость без нагрузки	
Положение 1:	0 - 350/мин
Положение 2:	0 - 1200/мин
Масса (вкл. батарею)	1,02 кг
Уровень давления звука LPA	65,17 дБ (А), К = 3 дБ (А)
Уровень звуковой мощности LWA	76,17 дБ (А), К = 3 дБ (А)
Вибрация, передающаяся через руки $a_{h,v}$ (безударное ввинчивание)	0,846 м/с ² К = 1,5 м/с ²
Вибрация, передающаяся через руки $a_{h,d}$ (высверливание отверстий в металле)	1,739 м/с ² К = 1,5 м/с ²

Замена кабеля питания

В случае повреждения кабеля питания его необходимо заменить у производителя, агента по обслуживанию или лиц, имеющих соответствующую квалификацию.

Замена штекера питания (только для Великобритании)

В случае повреждения 3-контактного разъема питания его необходимо заменить на штекер с предохранителем с сертификатом BS 1363/5A с соблюдением инструкций по соединению.

Провода в кабеле питания кодированы по цвету следующим образом:

- синий без напряжения
- коричневый под напряжением

В силу того, что провода кабеля питания не могут соответствовать цветовым обозначением клемм разъема питания, действуйте следующим образом:

- Синий провод необходимо подсоединить к клемме, обозначенной буквой N или окрашенной в черный цвет.
- Коричневый провод необходимо подсоединить к клемме, обозначенной буквой L или окрашенной в красный цвет.

2. СВЕДЕНИЯ ОБ ЭЛЕКТРОИНСТРУМЕНТЕ

Предполагаемое использование

Данная беспроводная дрель предназначена для вкручивания и выкручивания шурупов, а также просверливания отверстий в дереве, металле и пластмассе.

Уровень вибрации

Уровень вибрации, указанный в данном руководстве, был измерен в соответствии со стандартизированным испытанием, приведенным в EN 60745; он может быть использован для сравнения одного инструмента с другим, а также для предварительной оценки воздействия вибрации при использовании данного инструмента для указанных целей.

- Применение инструмента для других целей, а также использование принадлежностей в плохом состоянии может значительно увеличить уровень вибрации.
- При выключении устройства, а также работе в холостом режиме уровень вибрации значительно уменьшается.

Для защиты от вибрации поддерживайте инструмент и принадлежности в хорошем состоянии, не давайте рукам мерзнуть и организуйте режим работы.

Описание

Цифры в тексте относятся к схемам на страницах 2 - 4

Рис. А

1. Электроинструмент
2. Батарея
3. Кнопка фиксации батареи
4. Индикатор замены батареи
5. Зарядное устройство
6. Светодиодный индикатор зарядного устройства
7. Сверлильный патрон
8. Переключатель скорости
9. Переключатель направления
10. Выключатель
11. Кольцо регулировки крутящего момента
12. Рабочий фонарик
13. Фиксатор для ремня

Литий-ионная технология

Аккумуляторные батареи, входящие в комплектацию данного изделия, созданы с использованием литий-ионной технологии.



Одно из преимуществ использования ионно-литиевых батарей заключается в том, что в них практически никогда не происходит потеря мощности, за исключением тех случаев, когда батарея почти пуста. Электроинструмент можно использовать до тех пор, пока потеря мощности изделия не станет очевидна. Аккумуляторная батарея разрядилась и нуждается в подзарядке.



Еще одним преимуществом ионно-литиевых батарей является отсутствие эффекта памяти. Это означает, что их можно заряжать в любое время вне зависимости от текущего состояния заряда без последствий.

3. ЭКСПЛУАТАЦИЯ



Перед использованием электроинструмента аккумуляторную батарею необходимо зарядить.

Снятие аккумуляторной батареи с инструмента

Рис. В

- Крепко удерживайте инструмент (1) в одной руке
- Удерживайте кнопки (3), расположенные на левой и правой сторонах аккумуляторной батареи (2) и вытяните аккумуляторную батарею, как показано на изображении В.

Установка аккумуляторной батареи на инструмент

Рис. В



Перед тем как установить аккумуляторную батарею на инструмент убедитесь в том, что она чистая и сухая.

- Крепко удерживайте инструмент (1) в одной руке
- Другой рукой вставьте аккумуляторную батарею (2) в основание инструмента, как показано на изображении В.
- Продолжайте нажимать на аккумуляторную батарею в этом направлении до тех пор, пока раздастся щелчок.

Проверка состояния заряда аккумуляторной батареи

Рис. С



Укомплектованная аккумуляторная батарея частично заряжена при поставке.

- Для проверки состояния заряда аккумуляторной батареи сперва установите аккумуляторную батарею на инструмент.
- Кратковременно нажмите выключатель (10), чтобы задействовать отображение состояния заряда (4)
- Для отображения состояния заряда аккумуляторной батареи на ней имеется 3 лампочки (4).
- Если одна из лампочек горит красным светом, это означает, что аккумуляторную батарею необходимо немедленно зарядить.

Зарядка аккумуляторной батареи (с помощью зарядного устройства)

Рис. Д

- Снимите аккумуляторную батарею (2) с инструмента
- Переверните аккумуляторную батарею (2) установите в зарядное устройство (5), как показано на изображении С.
- Вставьте аккумуляторную батарею в зарядное устройство до упора.
- Вставьте вилку зарядного устройства в розетку и подождите. Светодиодный индикатор на зарядном устройстве (6) будет загораться и отображать состояние зарядки устройства.

Светодиодный индикатор (6)

Рис. Д

На зарядном устройстве присутствует 1 светодиодный индикатор (6), который указывает на состояние зарядки.

Цвет светодиода	Состояние светодиода	Состояние зарядного устройства
Выкл.	Выкл.	Нет питания или аккумуляторная батарея не установлена.
Зеленый	Моргание	Происходит зарядка батареи.
Зеленый	Вкл.	Аккумуляторная батарея заряжена.
Красный	Моргание	Аккумуляторная батарея установлена неправильно или неисправна и нуждается в замене.
Красный	Вкл.	Аккумуляторная батарея нагрелась слишком сильно, ожидание. Зарядка продолжится автоматически, когда батарея остынет.

- Полная зарядка батареи 1,3 Ач может занять до 45 минут.
- Когда зарядка аккумуляторной батареи завершится, извлеките штекер зарядного устройства из розетки и извлеките аккумуляторную батарею из зарядного устройства.
- Аккумуляторную батарею можно хранить в отдельном месте или установить на инструмент.



Ионно-литиевые батареи можно хранить в течение длительного срока времени без потери заряда. Если инструмент длительное время не используется, аккумуляторную батарею рекомендуется хранить в полностью заряженном состоянии.

Установка сверл и битов отверток

Рис. Е



Перед установкой принадлежностей всегда снимайте аккумуляторную батарею.

Сверлильный патрон (7) подходит для круглых и шестиугольных сверл и битов отверток.

- Крепко удерживайте инструмент в одной руке
- Разожмите патрон (7), поворачивая патрон (8) другой рукой, поворачивая его по часовой стрелке до тех пор, пока в патрон не поместится принадлежность.
- Установите сверло или бит отвертки в патрон.
- Затяните патрон, поворачивая патрон (7) против часовой стрелки.
- Убедитесь в надлежащей установке принадлежности путем кратковременного нажатия выключателя инструмента.

Регулировка скорости

Рис. F



Не переключайте скорость изделия во время работы электродвигателя - это повредит инструмент.





Не устанавливайте переключатель скорости в среднее положение - это повредит инструмент.

Инструмент имеет 2 скорости, для выбора которых существует переключатель (8). Цифра на переключателе скорости (8) указывает на выбранное положение.

- Положение 1: Для медленного сверления, высверливания больших отверстий и вворачивания шурупов. При малой скорости инструмент имеет большую мощность.
- Положение 2: Для быстрого сверления или высверливания отверстий малого диаметра

Изменение направления вращения

Рис. G

- Установите переключатель направления вращения (9) в положение  для вворачивания шурупов и сверления.
- Установите переключатель направления вращения (9) в положение  для выворачивания шурупов

Включение и выключение инструмента

Рис. G

Выключатель (10) используется для включения инструмента, а также для выбора скорости вращения.

- Нажатие выключателя (10) приводит инструмент в действие, более сильное нажатие выключателя увеличивает обороты.
- Отпускание выключателя (10) останавливает инструмент.
- Для блокировки движения выключателя переместите переключатель направления вращения (9) в среднее положение. Теперь выключатель не будет работать.



Класть инструмент можно только после полной остановки изделия. Не кладите изделие на пыльную поверхность, частички пыли могут попасть в механизм инструмента.

Изменение крутящего момента

Рис. G

Инструмент имеет 20 разных параметров крутящего момента и особый режим сверления для передачи крутящего момента на патрон.

- Благодаря кольцу регулировки крутящего момента (11) шурупы можно вкручивать до определенной глубины, что позволяет сэкономить время при повторяющихся рабочих операциях. Чем больше цифра, тем сильнее крутящий момент.
- Для малых шурупов и мягкого рабочего материала следует использовать низкий параметр.
 - Для больших шурупов, твердого рабочего материала и при выворачивании шурупов следует использовать высокий параметр.

- Для вворачивания шурупов рекомендуется использовать наименьший параметр. Если электромотор начинает проскальзывать до того, как шуруп был полностью вкручен, увеличьте параметр.
- Для сверления установите кольцо выбора крутящего момента (11) в положение режима сверления () до конца повернув его против часовой стрелки.



Убедитесь, что направление вращения (9) установлено в положение  во время сверления.



Инструмент оснащен электронной функцией защиты от перегрузки. В случае перегрузки инструмент автоматически выключится. В таком случае подождите несколько секунд, пока функция защиты от перегрузки не отключится.

Рабочий фонарик (12)

Рис. A

Инструмент оборудован рабочим фонариком для подсветки рабочего места.

- Он автоматически включается при нажатии выключателя.
- Он автоматически выключается при отпуске выключателя.

Фиксатор для ремня (13)

Рис. A

Инструмент оборудован фиксатором для ремня для фиксации инструмента на ремне.



В целях избежания непреднамеренного включения инструмента перемещайте переключатель направления вращения (9) в среднее положение.

- Инструмент поставляется с фиксатором для ремня (13), закрепленным на левой стороне изделия.
- Его с легкостью можно снять путем выворачивания винта на фиксаторе.
- Затем его можно установить на правой части инструмента.

Советы по эксплуатации

При вворачивании шурупов в дерево, металл и прочие материалы:

- перед тем как применить изделие убедитесь, что принадлежность надлежащим образом установлена в патрон.
- Насадки для шурупов имеют разные форм и размеров. Если Вы не уверены в правильности выбора насадки, вставьте ее в шляпку и убедитесь, что она подходит без зазора.
- Инструмент не должен вращаться во время соприкосновения с шурупом. Вращающаяся насадка может соскользнуть. Это может привести к повреждению рабочего материала.

При высверливании отверстий в дереве, металле и прочих материалах:

- Для сверл малого диаметра используйте высокую скорость сверления. Для сверл большого диаметра используйте малую скорость сверления.
- Для твердых материалов используйте малую скорость сверления, а для мягких - большую.
- Надлежащим образом закрепляйте рабочий материал, например, в тисках.
- Во время сверления периодически извлекайте сверло из отверстия, чтобы избавиться от сверильной пыли.

При высверливании отверстий в металле:

- Используйте сверла из быстрорежущей инструментальной стали (HSS). Для наилучших результатов для охлаждения следует использовать масло.
- Сверла из быстрорежущей инструментальной стали (HSS) также можно использовать для высверливания отверстий в пластмассовых материалах.

4. ОБСЛУЖИВАНИЕ



Перед очисткой и обслуживанием всегда отключайте электроинструмент и извлекайте аккумуляторную батарею.

Регулярно очищайте корпус электроинструмента мягкой тряпкой, желательно, после каждого использования. Убедитесь, что вентиляционные отверстия чисты от пыли и грязи. Для удаления особо сильных загрязнений используйте мягкую тряпку с мыльной пеной. Не используйте растворители, такие как бензин, спирт, аммиак и т. д. Химические вещества повредят синтетические компоненты.

ГАРАНТИЯ

Гарантийные условия приведены на отдельном гарантийном листе.

ОКРУЖАЮЩАЯ СРЕДА



Неисправные электрические и электронные изделия необходимо сдавать в соответствующие пункты утилизации.

Только для стран Европейского экономического сообщества

Не выбрасывайте электроинструменты в обычные мусорные корзины. В соответствии с Европейской директивой 2012/19/EU об утилизации отработанного электрического и электронного оборудования и ее реализации в государственном законодательстве электроинструменты, которые больше не могут использоваться по назначению необходимо подвергать утилизации дружелюбным по отношению к окружающей среде способом.

В изделие и руководство пользователя могут быть внесены изменения. Спецификации могут быть изменены без предварительного оповещения.

EL

Δράπανο μπαταρίας λιθίου-ιόντων 10,8V CDM1112S

Ευχαριστούμε που αγοράσατε αυτό το προϊόν Ferm. Έτσι αποκτήσατε ένα εξαιρετικό προϊόν, που παραδίδεται από έναν από τους κορυφαίους προμηθευτές στην Ευρώπη. Όλα τα προϊόντα που σας παραδίδονται από τη Ferm είναι κατασκευασμένα σύμφωνα με τα αυστηρότερα πρότυπα απόδοσης και ασφάλειας. Ως μέρος της φιλοσοφίας μας, παρέχουμε επίσης εξαιρετική εξυπηρέτηση πελατών, η οποία υποστηρίζεται από την εκτενή μας εγγύηση. Ελπίζουμε να απολαύσετε αυτό το προϊόν για πολλά χρόνια στο μέλλον.

1. ΟΔΗΓΙΕΣ ΑΣΦΑΛΕΙΑΣ



Διαβάστε τις εσώκλειστες προειδοποιήσεις ασφαλείας, τις πρόσθετες προειδοποιήσεις

ασφαλείας και τις οδηγίες. Η μη τήρηση των προειδοποιήσεων ασφαλείας και των οδηγιών μπορεί να έχει ως αποτέλεσμα ηλεκτροπληξία, πυρκαγιά και/ή σοβαρό τραυματισμό. **Φυλάξτε τις προειδοποιήσεις ασφαλείας και τις οδηγίες για μελλοντική αναφορά.**

Τα σύμβολα που ακολουθούν χρησιμοποιούνται στο εγχειρίδιο χρήστη ή πάνω στο προϊόν:



Διαβάστε το εγχειρίδιο χρήστη.



Υποδηλώνει κίνδυνο τραυματισμού, απώλειας ζωής ή ζημιάς στο εργαλείο, σε περίπτωση μη τήρησης των οδηγιών στο παρόν εγχειρίδιο.



Κίνδυνος ηλεκτροπληξίας



Ηλεκτρονικά ρυθμιζόμενη ταχύτητα



Περιστροφή, αριστερά/δεξιά



Μην το χρησιμοποιείτε υπό βροχή



Χρήση μόνο σε εσωτερικό χώρο



Μηχάνημα Κλάσης II - Με διπλή μόνωση - Δεν χρειάζεται να χρησιμοποιήσετε γειωμένο φις.



Σε περίπτωση βλάβης, ο μετασχηματιστής δεν είναι επικίνδυνος



Μέγ. θερμοκρασία 40° C



Μην πετάξετε την μπαταρία σε φωτιά



Μην πετάξετε την μπαταρία σε νερό



Μην απορρίψετε το προϊόν σε ακατάλληλους κάδους απορριμμάτων.



Εξχωριστή διαδικασία συλλογής για την μπαταρία λιθίου-ιόντων (Li-ion).



Μίνι ασφάλεια βραδείας τήξης



Το προϊόν συμμορφώνεται με τα εφαρμοσίμα πρότυπα ασφαλείας στις Ευρωπαϊκές Οδηγίες.

Πρόσθετες προειδοποιήσεις ασφαλείας για δράπανα και κατασαβίδια

- Φοράτε προστατευτικά ακοής κατά την κρουστική διάτρηση.** Η έκθεση σε θόρυβο μπορεί να προκαλέσει απώλεια ακοής.
- Χρησιμοποιήστε τη βοηθητική λαβή (ή λαβές), αν παρέχεται(-χονται) με το εργαλείο.** Η απώλεια ελέγχου μπορεί να προκαλέσει τραυματισμό.
- Κρατάτε το ηλεκτρικό εργαλείο από μονωμένες επιφάνειες λαβής όταν εκτελείτε μια εργασία όπου το αξεσουάρ**

κοπής μπορεί να έρθει σε επαφή με αθέατα καλώδια ή με το καλώδιο του ίδιου του εργαλείου. Αν ένα αξεσουάρ κοπής έρθει σε επαφή με καλώδιο υπό τάση, μπορεί να θέσει υπό τάση και τα εκτεθειμένα μεταλλικά μέρη του ηλεκτρικού εργαλείου και να προκαλέσει ηλεκτροπληξία στο χειριστή.»

Χρήση και φροντίδα του εργαλείου μπαταρίας

- Επαναφορτίζετε μόνο με το φορτιστή που προβλέπει ο κατασκευαστής.** Ένας φορτιστής που είναι κατάλληλος για ένα τύπο πακέτου μπαταρίας μπορεί να δημιουργήσει κίνδυνο φωτιάς αν χρησιμοποιηθεί με άλλο πακέτο μπαταρίας.
- Να χρησιμοποιείτε ηλεκτρικά εργαλεία μόνο με ειδικά καθορισμένα πακέτα μπαταριών.** Η χρήση οποιωνδήποτε άλλων πακέτων μπαταριών μπορεί να δημιουργήσει κίνδυνο τραυματισμού και φωτιάς.
- Όταν δεν χρησιμοποιείται το πακέτο μπαταρίας, κρατήστε το μακριά από άλλα μεταλλικά αντικείμενα όπως συνδετήρες, κέρματα, κλειδιά, καρφιά, βίδες ή άλλα μεταλλικά αντικείμενα που μπορούν να βραχυκυκλώσουν τους πόλους του μεταξύ τους.** Η βραχυκύκλωση μεταξύ τους των πόλων μιας μπαταρίας μπορεί να προκαλέσει εγκαύματα ή φωτιά.
- Υπό συνθήκες κακής μεταχείρισης μπορεί να διαρρεύσει υγρό από την μπαταρία, αποφύγετε την επαφή με αυτό. Αν έλθετε κατά λάθος σε επαφή, ξεπλύνετε με νερό. Αν το υγρό έρθει σε επαφή με τα μάτια, ζητήστε επιπλέον ιατρική βοήθεια.** Το υγρό που έχει διαρρεύσει από την μπαταρία μπορεί να προκαλέσει ερεθισμό ή εγκαύματα.

Σέρβις

- Αναθέστε το σέρβις του ηλεκτρικού εργαλείου σας σε εξειδικευμένο τεχνικό επισκευών που χρησιμοποιεί μόνο ανταλλακτικά ακριβώς ίδια με τα αρχικά.** Έτσι θα διασφαλιστεί ότι διατηρείται η ασφάλεια του ηλεκτρικού εργαλείου.

Για το φορτιστή Προβλεπόμενη χρήση

Φορτίζετε μόνο επαναφορτιζόμενα πακέτα μπαταριών 10,8V μέγ. 1,5 Ah τύπου λιθίου-ιόντων (Li-ion). Άλλοι τύποι μπαταριών μπορεί να εκραγούν προξενώντας τραυματισμό και ζημιά.

- Η συσκευή δεν προορίζεται για χρήση από άτομα (περιλαμβανομένων παιδιών) με μειωμένες σωματικές, αισθητηριακές ή πνευματικές ικανότητες, ή με απουσία πείρας και γνώσης, εκτός αν αυτά έχουν λάβει επίβλεψη ή καθοδήγηση**
- Τα παιδιά πρέπει να βρίσκονται υπό επίβλεψη ώστε να μην παίζουν με τη συσκευή**
- Μην επαναφορτίζετε μη επαναφορτιζόμενες μπαταρίες!
- Κατά τη φόρτιση, οι μπαταρίες πρέπει να τοποθετούνται σε καλά αεριζόμενη περιοχή!

Υπολειπόμενοι κίνδυνοι

Ακόμα και αν το εργαλείο χρησιμοποιείται όπως προβλέπεται, δεν είναι εφικτή η εξάλειψη όλων των υπολειπόμενων παραγόντων κινδύνου. Οι ακόλουθοι κίνδυνοι μπορεί να προκύψουν σε σύνδεση με την κατασκευή και το σχεδιασμό του ηλεκτρικού εργαλείου:

- Βλάβες στην υγεία που προκύπτουν από την εκπομπή κραδασμών σε περίπτωση που το ηλεκτρικό εργαλείο χρησιμοποιείται για παρατεταμένο χρόνο ή δεν γίνεται επαρκής διαχείριση και σωστή συντήρησή του.
- Τραυματισμοί και υλικές ζημιές λόγω εκτόξευσης θραυσμάτων από σπασμένα αξεσουάρ.



Προειδοποίηση! Αυτό το ηλεκτρικό εργαλείο παράγει ηλεκτρομαγνητικό πεδίο κατά τη λειτουργία του. Αυτό το πεδίο μπορεί υπό ορισμένες συνθήκες να προκαλέσει παρεμβολές στη λειτουργία ενεργών ή παθητικών ιατρικών εμφυτευμάτων. Για τη μείωση του κινδύνου σοβαρής ή θανατηφόρου βλάβης της υγείας, συνιστούμε τα άτομα με ιατρικά εμφυτεύματα να συμβουλευτούν το γιατρό τους και τον κατασκευαστή του ιατρικού εμφυτεύματος πριν τη χρήση αυτού του ηλεκτρικού εργαλείου.

Αντικατάσταση καλωδίου ρεύματος

Αν το καλώδιο ρεύματος έχει υποστεί ζημιά, πρέπει να αντικατασταθεί από τον κατασκευαστή, τον αντιπρόσωπό του για σέρβις ή παρόμοια εξειδικευμένα άτομα, για την αποφυγή κινδύνου.

Αντικατάσταση φικ ρευματοληψίας (μόνο φικ φορτιστή Ην. Βασιλείου)

Αν έχει υποστεί ζημιά το χυτό 3-πολικό φικ που είναι συνδεδεμένο στη μονάδα και χρειάζεται αντικατάσταση, είναι σημαντικό να καταστραφεί σωστά το φικ και να αντικατασταθεί από φικ εγκεκριμένο κατά BS1363 με ασφάλεια 5A και να τηρηθούν οι παρακάτω οδηγίες σύνδεσης. Οι αγωγοί στο καλώδιο ρεύματος δικτύου είναι χρωματισμένοι σύμφωνα με τον ακόλουθο κώδικα:

- μπλε ουδέτερος
- καφέ φάση

Επειδή τα χρώματα των αγωγών στο καλώδιο ρεύματος δικτύου της μονάδας μπορεί να μην αντιστοιχούν με τις έγχρωμες ενδείξεις που χαρακτηρίζουν τους ακροδέκτες στο φικ, ενεργήστε ως εξής:

- Ο αγωγός με μπλε χρώμα πρέπει να συνδεθεί στον ακροδέκτη που φέρει σήμανση με γράμμα N ή έχει μαύρο χρώμα.
- Ο αγωγός με καφέ χρώμα πρέπει να συνδεθεί στον ακροδέκτη που φέρει σήμανση με γράμμα L ή έχει κόκκινο χρώμα.

2. ΠΛΗΡΟΦΟΡΙΕΣ ΓΙΑ ΤΟ ΜΗΧΑΝΗΜΑ

Προβλεπόμενη χρήση

Αυτό το ασύρματο δράπανο προορίζεται για βίδωμα και ξεβίδωμα, καθώς και για διάτρηση με τρυπάνι σε ξύλο, μέταλλο και πλαστικό.

Τεχνικές προδιαγραφές

Αρ. μοντέλου	CDM1112S
Φορτιστής	CDA1079S
Είσοδος φορτιστή	100-240 V~ 50/60 Hz μέγ. 1 A
Έξοδος φορτιστή	12,6 V DC 2A
Επαναφορτιζόμενο πακέτο μπαταρίας	10,8 V  λιθίου ιόντων 1 Ah
Χρόνος φόρτισης μπαταρίας	45 λεπτά
Χωρητικότητα του τσοκ	0,8 - 10 mm
Ρυθμίσεις ροπήs	20 + Λειτουργία διάτρησηs
Ταχύτητα χωρίς φορτίο	
Θέση 1:	0-350 /min
Θέση 2:	0-1200 /min
Βάρος (περιλ. μπαταρίας)	1,02 kg
Επίπεδο πίεσης ήχου L_{PA}	65,17 dB(A), K=3dB(A)
Επίπεδο ισχύος ήχου L_{WA}	76,17 dB(A), K=3dB(A)
Κραδασμοί στο σύστημα χεριού-βραχίονα a_h (βίδωμα χωρίς κρούση)	0,846 m/s ² K=1,5 m/s ²
Κραδασμοί στο σύστημα χεριού-βραχίονα $a_{h,D}$ (Διάτρηση σε μέταλλο)	1,739 m/s ² K=1,5 m/s ²

Επίπεδο κραδασμών

Το επίπεδο εκπομπής κραδασμών που αναφέρεται στο παρόν εγχειρίδιο οδηγιών έχει μετρηθεί σύμφωνα με την τυποποιημένη δοκιμή που αναφέρεται στο EN60745. Μπορεί να χρησιμοποιηθεί για τη σύγκριση ενός εργαλείου με άλλο και ως προκαταρκτική εκτίμηση της έκθεσης σε κραδασμούς κατά τη χρήση του εργαλείου για τις αναφερόμενες εφαρμογές.

- Η χρήση του εργαλείου σε άλλες εφαρμογές ή με άλλα ή κακοσυντηρημένα αξεσουάρ μπορεί να επηρεάσει σημαντικά το επίπεδο έκθεσης.
- Οι χρόνοι που το εργαλείο είναι απενεργοποιημένο ή λειτουργεί χωρίς να εκτελεί εργασία, μπορεί να μειώσουν σημαντικά το επίπεδο έκθεσης.

Προστατευτείτε έναντι των επιδράσεων των κραδασμών συντηρώντας το εργαλείο και τα αξεσουάρ του, διατηρώντας τα χέρια σας ζεστά και οργανώνοντας τα σχήματα εργασίας σας.

Περιγραφή

Οι αριθμοί στο κείμενο αναφέρονται στα διαγράμματα στις σελίδες 2- 4

Εικ. Α

1. Μηχάνημα
2. Μπαταρία
3. Κουμπί απασφάλισης μπαταρίας
4. Ένδειξη φόρτισης μπαταρίας
5. Φορτιστής
6. Ένδειξη LED φορτιστή
7. Τσοκ
8. Διακόπτης επιλογής ταχύτητας
9. Διακόπτης επιλογής κατεύθυνσης
10. Διακόπτης On/Off
11. Δακτύλιος ρύθμισης της ροπής
12. Φως εργασίας
13. Γάντζος ζώνης

Τεχνολογία λιθίου-ιόντων

Οι μπαταρίες που συνοδεύουν αυτό το μηχάνημα έχουν τεχνολογία λιθίου-ιόντων.



Ένα πλεονέκτημα της χρήσης μπαταριών λιθίου-ιόντων είναι ότι έως ότου έχει εξαντληθεί σχεδόν τελείως η μπαταρία, δεν παρατηρείται σχεδόν καμία εξασθένηση της παρεχόμενης ισχύος. Το μηχάνημα μπορεί να χρησιμοποιηθεί έως ότου αρχίσετε να παρατηρείτε ότι έχει υποβαθμιστεί η ισχύς του δραπάνου. Τότε η μπαταρία είναι αποφορτισμένη και χρειάζεται να φορτιστεί.



Ένα άλλο πλεονέκτημα είναι ότι στις μπαταρίες λιθίου-ιόντων δεν παρατηρείται φαινόμενο μνήμης. Επομένως, μπορούν να φορτιστούν οποιαδήποτε στιγμή, χωρίς αυτό να τις βλάπτει, ανεξάρτητα από την κατάσταση φόρτισής τους.

3. ΛΕΙΤΟΥΡΓΙΑ



Η μπαταρία πρέπει να φορτιστεί πριν την πρώτη χρήση.

Αφαίρεση της μπαταρίας από το μηχάνημα

Εικ. Β

- Κρατήστε το μηχάνημα (1) σταθερά με το ένα χέρι
- Πιέστε τα κουμπιά απασφάλισης μπαταρίας (3) που βρίσκονται στην αριστερή και στη δεξιά πλευρά της μπαταρίας (2) και τραβήξτε την μπαταρία έξω από το μηχάνημα, όπως δείχνει η Εικ. Β.

Εισαγωγή της μπαταρίας στο μηχάνημα

Εικ. Β



Βεβαιωθείτε ότι η μπαταρία είναι καθαρή εξωτερικά και στεγνή πριν τη συνδέσετε στο φορτιστή ή στο μηχάνημα.

- Κρατήστε το μηχάνημα (1) σταθερά με το ένα χέρι
- Εισάγετε την μπαταρία (2) μέσα στη βάση του μηχανήματος όπως φαίνεται στην Εικ. Β.
- Πιέστε την μπαταρία ακόμα προς τα εμπρός έως ότου ασφαλίσει στη θέση της με ήχο κλικ.

Έλεγχος της κατάστασης φόρτισης της μπαταρίας

Εικ. C



Η περιλαμβανόμενη μπαταρία παραδίδεται εν μέρει φορτισμένη.

- Για να ελέγξετε την κατάσταση φόρτισης της μπαταρίας, πρώτα εισάγετε την μπαταρία μέσα στο μηχάνημα.
- Πιέστε σύντομα το διακόπτη On/Off (10) για να ενεργοποιήσετε την ένδειξη φόρτισης (4)
- Η ένδειξη φόρτισης (4) έχει 3 λυχνίες που υποδεικνύουν το επίπεδο φόρτισης. Όσο πιο πολλές λυχνίες είναι αναμμένες τόσο μεγαλύτερη είναι η υπολειπόμενη φόρτιση της μπαταρίας.
- Αν μία από τις λυχνίες είναι αναμμένη με ΚΟΚΚΙΝΟ χρώμα, σημαίνει ότι η μπαταρία έχει εξαντληθεί και πρέπει να φορτιστεί άμεσα.

Φόρτιση της μπαταρίας (με το φορτιστή)

Εικ. D

- Αφαιρέστε την μπαταρία (2) από το μηχάνημα
- Γυρίστε την μπαταρία (2) ανάποδα και σπρώξτε την μέσα στο φορτιστή (5) όπως δείχνει η Εικ. C.
- Σπρώξτε την μπαταρία έως ότου έχει εισαχθεί πλήρως στην υποδοχή.
- Συνδέστε το φως του φορτιστή σε μια πρίζα ρεύματος δικτύου και περιμένετε λίγο. Η ενδεικτική λυχνία LED στο φορτιστή (6) θα ανάψει δείχνοντας την κατάσταση φόρτισης.

Ενδεικτική λυχνία LED (6)

Εικ. D

Ο φορτιστής διαθέτει 1 ενδεικτική λυχνία LED (6) που δείχνει την κατάσταση της διαδικασίας φόρτισης:

Χρώμα LED	Κατάσταση LED	Κατάσταση φορτιστή
Σβηστή	Σβηστή	Δεν υπάρχει ρεύμα ή δεν έχει εισαχθεί μπαταρία
Πράσινο	Αναβοσβήνει	Φόρτιση της μπαταρίας σε εξέλιξη
Πράσινο	Αναμμένη	Η φόρτιση της μπαταρίας τελείωσε, η μπαταρία είναι πλήρως φορτισμένη
Κόκκινο	Αναβοσβήνει	Η μπαταρία δεν έχει εισαχθεί σωστά στο φορτιστή ή η μπαταρία είναι ελαττωματική και πρέπει να αντικατασταθεί
Κόκκινο	Αναμμένη	Η μπαταρία έχει υπερθερμανθεί, η διαδικασία φόρτισης έχει σταματήσει προσωρινά. Η φόρτιση θα αρχίσει αυτόματα αφού κρυώσει η μπαταρία.

- Για την πλήρη φόρτιση της μπαταρίας 1,3 Ah μπορεί να χρειαστούν έως 45 λεπτά.
- Αφού φορτιστεί πλήρως η μπαταρία, αφαιρέστε το φως του φορτιστή από την πρίζα και αφαιρέστε την μπαταρία από το φορτιστή.
- Η μπαταρία μπορεί να φυλαχτεί ή να εισαχθεί άμεσα στο μηχάνημα.



Οι κυψέλες λιθίου-ιόντων μπορούν να αποθηκευτούν για μεγάλη χρονική περίοδο χωρίς να χάσουν μεγάλο μέρος της φόρτισής τους. Όταν το μηχάνημα δεν χρησιμοποιείται για μεγάλη χρονική περίοδο, είναι καλύτερο να φυλάσσετε την μπαταρία σε φορτισμένη κατάσταση.

Τοποθέτηση και αφαίρεση τρυπανιών ή μυτών κατσαβιδιού

Εικ. E



Πάντα να αφαιρείτε την μπαταρία πριν τοποθετήσετε ένα αξεσουάρ.

Το τσοκ (7) του δραπάνου είναι κατάλληλο για τρυπάνια και μύτες κατσαβιδιού με στρογγυλό αλλά και εξάγωνο άξονα.

- Κρατήστε το μηχάνημα σταθερά με το ένα χέρι
- Ανοίξτε το τσοκ (7) του δραπάνου περιστρέφοντας το τσοκ με το άλλο χέρι σε δεξιόστροφη κατεύθυνση έως ότου έχει ανοίξει αρκετά για την εισαγωγή της μύτες.
- Εισάγετε τον άξονα του τρυπανιού ή τη μύτη κατσαβιδιού
- Σφίξτε πάλι το τσοκ του δραπάνου περιστρέφοντας σταθερά το τσοκ (7) αριστερόστροφα.
- Πατήστε για λίγο το διακόπτη on/off του μηχανήματος για να ελέγξετε αν η μύτη είναι κεντραρισμένη σωστά.

Ρύθμιση των ταχυτήτων

Εικ. F



Ποτέ μην αλλάζετε ταχύτητα όταν το μοτέρ κινείται γιατί θα προκληθεί βλάβη στο μηχάνημά σας.





Ποτέ μην τοποθετήσετε το διακόπτη στο μέσο μεταξύ των δύο θέσεων γιατί έτσι θα προκληθεί ζημιά στο μηχάνημά σας.

Το μηχάνημα έχει 2 ταχύτητες δραπάνου, τις οποίες μπορείτε να επιλέξετε κινώντας το διακόπτη ταχυτήτων (8) προς τα εμπρός ή προς τα πίσω. Ο αριθμός στο διακόπτη ταχυτήτων (8) δείχνει ποια θέση έχει επιλεγεί.

- Θέση 1: Για αργή διάτρηση, διάτρηση μεγάλης διαμέτρου ή βίδωμα. Σε χαμηλή ταχύτητα το μηχάνημα έχει υψηλή ισχύ.
- Θέση 2: Για ταχεία διάτρηση ή διάτρηση μικρής διαμέτρου

Ρύθμιση της κατεύθυνσης περιστροφής

Εικ. G

- Θέστε το διακόπτη κατεύθυνσης (9) στη θέση  για βίδωμα ή διάτρηση.
- Θέστε το διακόπτη κατεύθυνσης (9) στη θέση  για ξεβίδωμα.

Ενεργοποίηση και απενεργοποίηση του μηχανήματος

Εικ. G

Ο διακόπτης on/off (ενεργοποίησης/ απενεργοποίησης) (10) χρησιμοποιείται για ενεργοποίηση του μηχανήματος και ρύθμιση της ταχύτητας περιστροφής.

- Πατώντας το διακόπτη on/off (10) θα ενεργοποιηθεί το μηχάνημα. Όσο περισσότερο πατάτε το διακόπτη, τόσο ταχύτερα θα περιστρέφεται το δράπανο.
- Ελευθερώνοντας το διακόπτη on/off (10) το μηχάνημα απενεργοποιείται.
- Μετακινήστε το διακόπτη αντιστροφής κατεύθυνσης (9) στη μεσαία θέση αν θέλετε να ασφαλίσετε το διακόπτη on/off ώστε να μην κινείται. Σε αυτή τη θέση δεν είναι εφικτή η ενεργοποίηση.



Αφήνετε κάτω το μηχάνημα μόνο αν έχει σταματήσει τελείως να κινείται. Μην το τοποθετείτε πάνω σε επιφάνειες με σκόνη, επειδή σωματίδια σκόνης θα μπορούσαν να εισέλθουν στο μηχανισμό.

Ρύθμιση της ροπής

Εικ. G

Το μηχάνημα έχει 20 διαφορετικές ρυθμίσεις ροπής και μια ειδική λειτουργία διάτρησης, για τη ρύθμιση της ισχύος που μεταδίδεται στο τσοκ.

Περιστρέφοντας το δακτύλιο ρύθμιση ροπής (11), οι βίδες μπορούν να βιδωθούν σε προκαθορισμένο βάθος, λειτουργία ιδανική για επαναλαμβανόμενη εργασία. Όσο υψηλότερος είναι ο αριθμός, τόσο μεγαλύτερη ροπή θα μεταδίδεται.

- Επιλέξτε μια χαμηλή ρύθμιση για μικρές βίδες ή για μαλακό υλικό εργασίας.
- Επιλέξτε μια υψηλή ρύθμιση για μεγάλες βίδες, σκληρά υλικά εργασίας και όταν αφαιρείτε βίδες.
- Θα πρέπει κατά προτίμηση να επιλέξετε μια ρύθμιση όσο το δυνατόν χαμηλότερη για το βίδωμα. Επιλέξτε μια υψηλότερη ρύθμιση αν το μοτέρ ολισθαίνει πριν συσφιχτεί πλήρως η βίδα.
- Για διάτρηση, περιστρέψτε το δακτύλιο ρύθμισης ροπής (11) στη ρύθμιση για διάτρηση (▲▲▲) περιστρέφοντάς τον αριστερόστροφα.



Βεβαιωθείτε ότι ο διακόπτης κατεύθυνσης (9) πάντα έχει τεθεί στη ρύθμιση ← κατά τη διάτρηση.



Το μηχάνημα είναι εξοπλισμένο με ηλεκτρονική λειτουργία προστασίας από υπερφόρτωση. Όταν υπερφορτωθεί το μηχάνημα, θα απενεργοποιηθεί αυτόματα. Αν συμβεί αυτό, περιμένετε λίγα δευτερόλεπτα για να αφήσετε να γίνει αυτόματη επαναφορά του συστήματος προστασίας από υπερφόρτωση.

Φως εργασίας (12)

Εικ. A

Το μηχάνημα είναι εξοπλισμένο με φως εργασίας για το φωτισμό της θέσης εργασίας.

- Ενεργοποιείται αυτόματα όταν πατηθεί ο διακόπτης on/off.
- Απενεργοποιείται αυτόματα όταν ελευθερωθεί πάλι ο διακόπτης on/off.

Γάντζος ζώνης (13)

Εικ. A

Το μηχάνημα είναι εξοπλισμένο με γάντζο ζώνης για ανάρτηση του μηχανήματος από τη ζώνη σας κατά τη χρήση.



Πάντα να ρυθμίζετε το διακόπτη κατεύθυνσης (9) στη μεσαία θέση για να αποφύγετε αβέλγητη εκκίνηση του μηχανήματος.

- Κατά την παράδοση, ο γάντζος ζώνης (13) είναι τοποθετημένος στην αριστερή πλευρά του μηχανήματος.
- Μπορεί να αφαιρεθεί εύκολα ξεβιδώνοντας τη βίδα στον γάντζο και αφαιρώντας την.
- Μπορεί να τοποθετηθεί στη δεξιά πλευρά του μηχανήματος αν αυτό προτιμάτε.

Υποδείξεις για το χρήστη

Όταν βιδώνετε σε ξύλο, μέταλλο και άλλα υλικά:

- Πριν χρησιμοποιήσετε τη συσκευή ελέγξτε αν το τρυπάνι ή η μύτη κατασβιδιού έχει τοποθετηθεί σωστά και είναι κεντραρισμένο/η μέσα στο τσοκ του δραπάνου.
- Μύτες κατασβιδιού διατίθενται σε πολλά σχήματα και διαστάσεις. Αν δεν είστε βέβαιοι ποια είναι η σωστή μύτη, πριν χρησιμοποιήσετε το μηχάνημα, δοκιμάστε αν η μύτη εφαρμόζει χωρίς τζόγο στο κεφάλι της βίδας.

- Βεβαιωθείτε ότι το μηχάνημα δεν είναι σε κίνηση όταν έρθει σε επαφή με τη βίδα. Μια περιστρεφόμενη μύτη μπορεί να γλιστρήσει. Αυτό θα μπορούσε να έχει ως αποτέλεσμα ζημιά στο τεμάχιο εργασίας.

Όταν πραγματοποιείτε διάτρηση σε ξύλο, μέταλλο και άλλα υλικά:

- Με τρυπάνια μικρότερης διαμέτρου, χρησιμοποιήστε υψηλή ταχύτητα διάτρησης. Για τρυπάνια μεγάλης διαμέτρου, χρησιμοποιήστε χαμηλή ταχύτητα διάτρησης.
- Για σκληρά υλικά, επιλέξτε χαμηλή ταχύτητα διάτρησης, για μαλακά υλικά επιλέξτε υψηλή ταχύτητα διάτρησης.
- Στερεώνετε το τεμάχιο εργασίας σωστά, κατά προτίμηση με χρήση σφικκτήρα ή μέγγενης.
- Κατά τη διάτρηση να ανασύρετε συχνά το τρυπάνι από την οπή ώστε να απομακρύνονται τα πριονίδια ή η σκόνη που παράγονται κατά τη διάτρηση.

Κατά τη διάτρηση σε μέταλλο:

- Χρησιμοποιήστε τρυπάνι για μέταλλα (HSS). Για τα καλύτερα αποτελέσματα θα πρέπει να ψύχετε το τρυπάνι με λάδι.
- Τα τρυπάνια για μέταλλα (HSS) μπορούν να χρησιμοποιηθούν και για διάτρηση σε πλαστικό.

4. ΣΥΝΤΗΡΗΣΗ



Πριν τον καθαρισμό και τη συντήρηση, πάντα να απενεργοποιείτε το μηχάνημα και να αφαιρείτε το πακέτο μπαταρίας από το μηχάνημα.

Καθαρίζετε τα περιβλήματα του μηχανήματος τακτικά με ένα μαλακό πανί, κατά προτίμηση μετά από κάθε χρήση. Να βεβαιώνετε ότι τα ανοίγματα αερισμού είναι ελεύθερα από σκόνη και ακαθαρσίες. Αφαιρείτε κάθε επίμονη ακαθαρσία με τη χρήση ενός μαλακού πανιού που το έχετε υγράνει με σαπωνοδιάλυμα. Μη χρησιμοποιείτε οποιονδήποτε διαλύτη όπως βενζίνη, οινόπνευμα, αμμωνία κλπ. Τα χημικά αυτού του είδους θα προξενήσουν ζημιά στα συνθετικά εξαρτήματα.

ΕΓΓΥΗΣΗ

Μπορείτε να βρείτε τις προϋποθέσεις της εγγύησης στη χωριστή εσώκλειστη κάρτα εγγύησης.

ΠΕΡΙΒΑΛΛΟΝ



Ο ηλεκτρικός ή ηλεκτρονικός εξοπλισμός που παρουσιάζει βλάβη ή έχει φθάσει στο τέλος της ωφέλιμης ζωής του πρέπει να παραδίδεται στις κατάλληλες τοποθεσίες ανακύκλωσης.

Μόνο για χώρες ΕΚ

Μην απορρίπτετε τα ηλεκτρικά εργαλεία στα οικιακά απορρίμματα. Σύμφωνα με την Ευρωπαϊκή οδηγία 2012/19/EU περί αποβλήτων ηλεκτρικού και ηλεκτρονικού εξοπλισμού και την εφαρμογή του στο εθνικό δίκαιο, τα ηλεκτρικά εργαλεία που δεν μπορούν να χρησιμοποιηθούν πλέον πρέπει να συλλέγονται ξεχωριστά και να απορρίπτονται με τρόπο φιλικό προς το περιβάλλον.

Το προϊόν και το εγχειρίδιο χρήστη υπόκεινται σε αλλαγή. Οι προδιαγραφές μπορεί να αλλάξουν χωρίς άλλη ειδοποίηση.

مقاب ليثيوم أيون اللاسلكي سعة 10.8 فولت CDM112S

شكراً لك على شراء منتج mref هذا. وبقيامك بعملية الشراء هذه، تمتلك الآن منتجاً ممتازاً تقدمه إحدى شركات التوريد الرائدة في أوروبا. فقد تم تصنيع جميع المنتجات، التي تقدمها إليك شركة mref، وفقاً لأعلى معايير الأداء والسلامة. وكجزء من فلسفتنا، نقدم أيضاً خدمة عملاء ممتازة مدعومة بضمان شامل. نأمل أن تستمتع باستخدام هذا المنتج لسنوات عديدة قادمة.

لا تلمس البطارية في النار



لا تلمس البطارية في المياه



لا تتخلص من المنتج في حاويات غير مناسبة.



جمع منفصل لبطارية ليثيوم أيون.



رابط منصهر مصغر لوقت التأخير



1. تعليمات السلامة

اقرأ تحذيرات السلامة المرفقة، وتحذيرات السلامة



الإضافية، والتعليمات. فإن التفسير في اتباع تحذيرات السلامة والتعليمات قد يؤدي إلى حدوث صدمة كهربائية و/أو نشوب حريق و/أو وقوع إصابة خطيرة. احتفظ بتحذيرات السلامة والتعليمات من أجل الرجوع إليها في المستقبل.

يتم استخدام الرموز التالية في دليل المستخدم أو المنتج:

اقرأ دليل المستخدم.



يشير إلى خطر الإصابة الشخصية أو فقدان الحياة أو تلف الأداة، في حالة عدم مراعاة التعليمات الواردة في هذا الدليل.



خطر الصدمة الكهربائية



السرعة الإلكترونية المتغيرة



التدوير، يسار/يمين



تجنب استخدامه في الأمطار



للاستخدام في الأماكن المغلقة فقط



الآلة من الفئة الثانية - العزل المزدوج - لا تحتاج إلى أي قابس مؤرض.



في حالة العطل، لا يكون المحول خطراً.



درجة الحرارة القصوى 40 درجة مئوية



Max 40 °C



يتوافق المنتج مع معايير السلامة المعمول بها والواردة في التوجيهات الأوروبية.

تحذيرات السلامة الإضافية للمقاييب ومفكات البراغي

(a) ارتد واقبات الأذن عند التقب. فقد يؤدي التعرض إلى الضجيج إلى فقدان السمع.

(b) استخدم مقبضاً (مقباض) إضافية، إذا كان موفرًا مع الأداة. فقد يؤدي فقدان السيطرة إلى إصابة شخصية.

(c) امسك الأداة الكهربائية بالأسطح القابضة المعزولة، عند إجراء إحدى العمليات، حيث قد يلامس ملحق القطع الأسلاك المخفية أو السلك الخاص به. فإن ملحق القطع الملامس لسلك «مكهرب» يؤدي إلى «كهريبة» الأجزاء المعدنية المكشوفة للأداة الكهربائية، وقد يصيب المشغل بصدمة كهربائية.

استخدام أداة البطارية والعناية بها

(a) ألا تقم بالشحن إلا باستخدام الشاحن المحدد من قبل الشركة المصنعة. فقد يؤدي شاحن مناسب لأحد أنواع حزمة البطارية إلى حدوث خطر الحريق عند استخدامه مع حزمة بطارية أخرى.

(b) لا تستخدم الأدوات الكهربائية إلا مع حزم البطاريات المصممة خصيصاً. فقد يؤدي استخدام أي حزم بطاريات أخرى إلى حدوث خطر الإصابة والحريق.

(c) في حالة عدم استخدام حزمة البطارية، فاحتفظ بها بعيداً عن الأشياء المعدنية الأخرى، مثل مشابك الورق أو العملات المعدنية أو المفاتيح أو الأظافر أو البراغي أو الأشياء المعدنية الصغيرة الأخرى التي يمكنها إجراء اتصال من طرف لآخر. فقد يؤدي تقصير طرفي البطارية معاً إلى حدوث حروق أو اندلاع حريق.

(d) في ظل ظروف تصفية، قد يتم إخراج السائل من البطارية، فتجنب ملامسته. وإذا حدثت الملامسة بطريق الخطأ، فعليك بالغسل بالمياه المتدفقة. في حالة ملامسة السائل للعينين، فاطلب المساعدة

الطبية بالإضافة إلى الخطوة السابقة. فقد يؤدي السائل الخارج من البطارية إلى تهيج أو حروق بالعينين.

الخدمة

- (a) قم بصيانة الأداة الكهربائية لدى فني إصلاح مؤهل وباستخدام قطع الغيار المماثلة فقط. فسيضمن هذا الحفاظ على سلامة الأداة الكهربائية.

بالنسبة للشاحن

الاستخدام المقصود

- لا تقم بشحن سوى حزم البطاريات القابلة لإعادة الشحن من نوع ليثيوم أيون وبسعة 10.8 فولط أو 1.5 أمبير في الساعة كحد أقصى. فقد تنفجر أنواع البطاريات الأخرى مسببة إصابة شخصية أو تلفاً.
- (a) الجهاز ليس مخصصاً للاستخدام من قبل أشخاص (بمن فيهم الأطفال) يعانون من نقص في القدرات المادية أو الحسية أو العقلية، أو تعوزهم الخبرة والمعرفة، ما لم يتم منحهم الإشراف أو التعليمات
- (b) ويخضع الأطفال للإشراف لنلا يعينون بالجهاز
- (c) لا تُعيد شحن البطاريات غير القابلة لإعادة الشحن!
- (d) وأثناء الشحن، يجب وضع البطاريات في منطقة جيدة التهوية!

المخاطر المتبقية

- حتى عندما يتم استخدام الأداة الكهربائية على المحدد، فإنه ليس من الممكن القضاء على جميع عوامل المخاطر المتبقية. فقد تنشأ المخاطر التالية في حالة ملامسة هيكل الأداة الكهربائية وتصميمها:
- (a) الاختلالات الصحية الناجمة عن انبعاث الاهتزاز، في حالة استخدام الأداة الكهربائية على مدار فترة زمنية أطول أو عدم إدارتها بشكل كافٍ وصيانتها بشكل صحيح.
- (b) إصابات وأضرار في الممتلكات بسبب الملحقات المكسورة التي تحطمت فجأة.



تحذير! تنتج هذه الأداة مجالاً كهربومغناطيسياً خلال العملية. وقد يتداخل هذا المجال في بعض الظروف مع الزراعة الطبية النشطة أو السلبية. للحد من خطر الإصابة الخطيرة أو المميتة، نوصي الأشخاص ذوي الزراعات الطبية باستشارة الطبيب والشركة المصنعة للزراعات الطبية قبل تشغيل هذه الأداة الكهربائية.

استبدال سلك الطاقة

في حالة تلف سلك الإمداد، فيجب استبداله من قبل الشركة المصنعة أو وكيل خدمتها أو أشخاص مؤهلين مماثلين لتجنب المخاطر.

استبدال قابس مأخذ الطاقة الرئيسي (قابس الشاحن في المملكة المتحدة فقط)

في حالة تلف القابس المشكل وثلاثي الأسنان والمتصل بالوحدة والحاجة إلى استبداله، فمن المهم تدميره بشكل صحيح واستبداله بقابس منسهر A5/3631SB معتمد واتباع تعليمات مد التوصيلات السلكية التالية.

- ويتم تلوين الأسلاك في كبل التيار الرئيسي وفقاً للرمز التالي:
- أزرق محايد
 - بني مكهرب

نظراً لأن ألوان الأسلاك في كبل التيار الرئيسي للوحدة قد لا تتوافق مع العلامات الملونة التي تحدد الأطراف في القابس، فقم بالإجراء على النحو التالي:

- يجب توصيل السلك الملون بالأزرق بالطرف المميز بالحرف م أو الملون بالأسود.
- يجب توصيل السلك الملون بالبني بالطرف المميز بالحرف ك أو الملون بالأحمر.

2. معلومات الآلة

الاستخدام المقصود

يُستخدم هذا المتقاب الاسلكي لربط البراغي وفكها، بالإضافة إلى الثقب في الخشب والمعدن والبلستيك.

المواصفات الفنية

رقم الطراز	CDM1109S
الشاحن	CDA1079S
مدخل الشاحن	240-100 فولط ~ 60/50 هرتز بحد أقصى 1 أمبير
خرج الشاحن	12.6 فولط تيار مباشر 2 أمبير
حزمة البطارية القابلة لإعادة الشحن	10.8 فولط \equiv ليثيوم أيون سعة 1.3 أمبير في الساعة
وقت شحن البطارية	45 دقيقة
سعة الخرط	0.8 - 10 مم
إعدادات عزم الدوران	+ 20 وضع الثقب
سرعة اللاحمل	0-350 في الدقيقة
الموضع 1:	0-1200 في الدقيقة
الموضع 2:	
الوزن (شامل البطارية)	1.02 كجم
مستوى ضغط الصوت L_{PA}	65.17 ديسيبل(أ)، ك=3 ديسيبل(أ)
مستوى قوة الصوت L_{WA}	76.17 ديسيبل(أ)، ك=3 ديسيبل(أ)
اهتزاز اليد والذراع $a_{h,v}$ (ربط البراغي دون ترك أثر)	0.846 متر في الثانية المربعة ك=1.5
اهتزاز اليد والذراع $a_{h,D}$ (الثقب في المعدن)	1.739 متر في الثانية المربعة ك=1.5

مستوى الاهتزاز

لقد تم قياس مستوى انبعاث الاهتزاز المذكور في دليل التعليمات هذا وفقاً لاختبار موحد وارد في 54706NE، ويمكن استخدامه لمقارنة أداة واحدة مع أخرى وكنتيجة لتقييم أولي للتعرض للاهتزاز عند استخدام الأداة في التطبيقات المذكورة

- إن استخدام الأداة في تطبيقات مختلفة، أو مع ملحقات مختلفة أو مصنعة بشكل ضعيف، قد يزيد بشكل كبير من مستوى التعرض.
- إن الأوقات التي يتم خلالها إيقاف تشغيل الأداة أو عند تشغيلها ولكن دون أداء المهمة بالفعل قد يقلل بشكل كبير من مستوى التعرض.

إدخال البطارية في الآلة

الشكل ب

احم نفسك من آثار الاهتزاز من خلال صيانة الأداة وملحقاتها، والحفاظ على دفة يديك، وتنظيم أنماط العمل الخاص بك.

الوصف

تشير الأرقام الواردة في النص إلى الأشكال الموجودة في الصفحات 4-2

الشكل أ

1. الآلة
2. البطارية
3. زر إلغاء قفل البطارية
4. مؤشر شحن البطارية
5. الشاحن
6. مؤشر LED للشاحن
7. الخراطة
8. مفتاح تحديد التروس
9. مفتاح الاتجاه
01. مفتاح التشغيل / إيقاف التشغيل
11. حلقة ضبط عزم الدوران
21. مصباح العمل
31. خطاف الحزام

تقنية ليثيوم أون

تشتمل البطاريات الموفرة مع هذه الآلة على تقنية ليثيوم أون.

إن إحدى مزايا استخدام بطاريات ليثيوم أيون هو أنه يفرغ شحن البطارية تقريبًا، تتم ملاحظة تلاتشي الطاقة بالكاد. ويمكن استخدام الآلة حتى تبدأ في ملاحظة انتهاء طاقة المتقاب. يتم تفريغ شحن البطارية الآن وتحتاج إلى الشحن.



هناك ميزة أخرى لبطاريات ليثيوم أيون تتمثل في عدم ترك أثر على الذاكرة. ولذلك، يمكن شحنها في أي لحظة دون تدني مستوى الشحن، وذلك بشكل مستقل عن حالة الشحن بالبطارية.

شحن البطارية (باستخدام الشاحن)
الشكل د

- أخرج البطارية (2) من الآلة.
- اقلب البطارية (2) رأسًا على عقب، وقم بزلقها في الشاحن (5)، كما هو مبين في الشكل ج.
- اضغط على البطارية حتى تندفع بشكل كامل في الفتحة.
- قم بتوصيل قابس الشاحن بمنفذ تيار كهربائي وانتظر لوهلة. سيضيء مؤشر LED الموجود في الشاحن (6) ويبين حالة الشاحن.

مؤشر LED (6)

الشكل د

يحتوي الشاحن على مؤشر LED واحد (6) يشير إلى حالة عملية الشحن:

لون مصباح LED	حالة مصباح LED	حالة الشاحن
إيقاف تشغيل	إيقاف تشغيل	لم يتم إدخال أي طاقة أو أي بطارية
أخضر	وميض	شحن البطارية قيد التقدم
أخضر	تشغيل	انتهى شحن البطارية، وتم شحن البطارية بالكامل
أحمر	وميض	لم يتم إدخال البطارية في الشاحن بطريقة صحيحة أو أن البطارية معيبة ويلزم استبدالها
أحمر	تشغيل	البطارية ساخنة جدًا، وتم تعليق شحنها. وسيبدأ الشحن تلقائيًا بعد أن تبرد البطارية.

3. التشغيل

يجب شحن البطارية قبل أول استخدام.



إزالة البطارية من الآلة

الشكل ب

- امسك الآلة (1) بيد واحدة بإحكام.
- اضغط على زر إزارة إلغاء قفل البطارية (3) الموجودة في الجانبين الأيمن والأيسر للبطارية (2)، واسحب البطارية خارج الآلة، كما هو مبين في الشكل ب.

تشغيل الآلة وإيقاف تشغيلها

الشكل ز

- قد يستغرق الشحن الكامل لبطارية سعة 1.3 أمبير في الساعة ما يصل إلى 45 دقيقة.
- بعد شحن البطارية بالكامل، قم بإزالة قابس الشاحن من المنفذ، وبقم بإزالة البطارية من الشاحن.
- يمكن تخزين البطارية أو تركيبها في الآلة مباشرة.



يمكن تخزين خلايا ليثيوم أيون لفترة زمنية طويلة دون فقدان شحنها. وفي حالة عدم استخدام الآلة لفترة زمنية طويلة، فمن الأفضل تخزين البطارية في حالة مشحونة.

تركيب وإزالة لقمات المفكات أو المثاقيب

الشكل هـ

قم دائمًا بإزالة البطارية قبل تركيب ملحق.



إن خراطة المثقاب (7) مناسبة للقمات المفكات والمثاقيب ذات العمود المستدير، بالإضافة إلى العمود السداسي.

- امسك الآلة (1) بيد واحدة بإحكام
- افتح خراطة المثقاب (7) عن طريق تدوير الخراطة باستخدام يدك الأخرى في اتجاه عقارب الساعة حتى يتم فتحها بشكل أكبر يكفي لزلق اللقمة فيها.
- أدخل عمود المثقاب أو لقمة المفك.
- اربط خراطة المثقاب مرة أخرى بإحكام عن طريق تدوير الخراطة (7) في عكس اتجاه عقارب الساعة.
- تحقق من توسيط اللقمة جيدًا عن طريق تنشيط مفتاح التشغيل/إيقاف التشغيل بالآلة لفترة وجيزة.

ضبط التروس

الشكل و

لا تقم أبدًا بتبديل التروس أثناء تشغيل الموتور، فإن هذا سيُتلف الآلة.



ولا تقم أبدًا بالتبديل في منتصف الموضعين، فإن هذا سيُتلف الآلة.





تشتمل الآلة على سرعتين للثقب يمكن ضبطهما عن طريق زلق مفتاح التروس (8) للأمام أو الخلف. وبيبين الرقم الموجود على مفتاح التروس (8) الموضع المختار.

- الموضع 1: للثقب البطيء أو قطر الثقب الكبير أو ربط البراغي.
- وتشتمل الآلة على طاقة عالية في السرعة المنخفضة.
- الموضع 2: للثقب السريع أو قطر الثقب الصغير.

ضبط اتجاه الدوران

الشكل ز

- اضبط مفتاح الاتجاه (9) على الموضع  لربط البراغي أو استخدامها للثقب.
- اضبط مفتاح الاتجاه (9) على الموضع  لفك البراغي.

يتم استخدام مفتاح التشغيل/إيقاف التشغيل (10) لتنشيط الآلة وضبط سرعة الدوران.

- سيؤدي الضغط على مفتاح التشغيل/إيقاف التشغيل (10) إلى تنشيط الآلة، فكلما زاد الضغط على المفتاح، زادت سرعة دوران المثقاب.
- سيؤدي تحرير مفتاح التشغيل/إيقاف التشغيل (10) إلى إيقاف الآلة.
- حرك مفتاح عكس الاتجاه (9) إلى موضع المنتصف لإيقاف حركة مفتاح التشغيل/إيقاف التشغيل. فلا يمكن تنشيط هذا المفتاح في هذا الموضع.





لا تضع الآلة على الأرض إلا في حالة توقفها عن العمل بشكل كامل. ولا تضعها على سطح به أتربة، فقد تدخل جسيمات الأتربة إلى الآلية.

ضبط عزم الدوران

الشكل ز

تشتمل الآلة على 20 إعدادًا مختلفًا لعزم الدوران ووضع ثقب خاص لضبط الطاقة المنقولة إلى الخراطة.

- عن طريق تدوير حلقة ضبط عزم الدوران (11)، يمكن ربط البراغي على عمق محدد مسبقًا، وهذا أمر مثالي بالنسبة للعمل المتكرر. فكلما زاد الرقم، سيتم نقل المزيد من عزم الدوران.
- حدد إعدادًا منخفضًا للبراغي الصغيرة أو مادة العمل اللينة.
- حدد إعدادًا مرتفعًا للبراغي الكبيرة، ومواد العمل الصلبة، وعند إزالة البراغي.
- يجب أن تختار على نحو أفضل إعدادًا منخفضًا قدر المستطاع عند ربط البراغي. وحدد إعدادًا مرتفعًا في حالة انزلاق الموتور قبل إحكام ربط البرغي بشكل كامل.
- بالنسبة للثقب، أدر حلقة ضبط عزم الدوران (11) إلى إعداد الثقب  عن طريق تدويرها بشكل كامل في عكس اتجاه عقارب الساعة.

تأكد من ضبط مفتاح الاتجاه (9) دائمًا على  أثناء الثقب.



الآلة مزودة بوظيفة الحماية الإلكترونية من الحمل الزائد. وعند زيادة الحمل على الآلة، فستتوقف عن التشغيل تلقائيًا. وعندما يحدث ذلك، يُرجى الانتظار بضع ثوانٍ حتى يتسنى للحماية من الزائد إعادة ضبط نفسها.



مصباح العمل (12)

الشكل أ

- الآلة مزودة بمصباح عمل لإنارة منطقة العمل.
- يضيء تلقائيًا عند الضغط على مفتاح التشغيل/إيقاف التشغيل.
- يطفى تلقائيًا عند تحرير مفتاح التشغيل/إيقاف التشغيل مرة أخرى.

الضمان

يمكن العثور على شروط الضمان في بطاقة الضمان المرفقة بشكل منفصل.

خطاف الحزام (13)

الشكل أ

الألة مزودة بخطاف حزام لتعليق الآلة بحزامك أثناء الاستخدام.

قم دائماً بتبديل مفتاح الاتجاه (9) إلى موضع المنتصف لتجنب بدء التشغيل المفاجئ للآلة.



- عند تسليم خطاف الحزام (13)، يتم تركيبه بالجانب الأيسر للآلة.
- يمكن إزالة خطاف الحزام بسرعة عن طريق إزالة البرغي الموجود على الخطاف وإخراجه منه.
- يمكن تركيبه على الجانب الأيمن للآلة عندما يُفضل القيام بذلك.

تلميحات للمستخدمين

عند ربط البراغي في الخشب والمعدن والمواد الأخرى:

- قبل استخدام خراطة الجهاز، تحقق من تركيب لقمة المثقاب أو البرغي وتوسطها داخل خراطة المثقاب بشكل صحيح.
- تتوفر لقمات البرغي في العديد من الأشكال والأبعاد. وعند عدم التأكد من ذلك، جَرِّب دائماً ما إذا كان يتم تركيب اللقمة على رأس البرغي دون أي تشغيل حر قبل استخدام الآلة.
- تأكد من عدم تشغيل الآلة عند ملاستها للبرغي. فقد تنزلق اللقمة الدوارة. وقد يؤدي هذا إلى تلف قطعة العمل.

عند الثقب في الخشب والمعدن والمواد الأخرى:

- مع المثاقيب ذات القطر الصغير، استخدم سرعة ثقب عالية. أما بالنسبة للمثاقيب ذات القطر الكبير، استخدم سرعة ثقب منخفضة.
- بالنسبة للمواد الصلبة، حدد سرعة ثقب منخ فضة، وأما بالنسبة للمواد اللينة، حدد سرعة ثقب عالية.
- قم بتثبيت قطعة العمل بشكل صحيح، ويُفضل أن يكون ذلك باستخدام مشبك أو ملزمة.
- أثناء الثقب، اسحب المثقاب للخلف إلى خارج الفتحة بشكل متكرر حتى تتم إزالة نشارة أو أتربة المثقاب.

عند الثقب في المعدن:

- استخدم مثقاب معادن (HSS). وللحصول على أفضل النتائج، يجب عليك تبريد اللقمة باستخدام الزيت.
- كما يمكن استخدام مثاقيب المعادن (HSS) في ثقب البلاستيك.

4. الصيانة

قبل التنظيف والصيانة، قم دائماً بإيقاف تشغيل الآلة وإزالة حزمة البطارية من الآلة.



قم بتنظيف أغطية الآلة باستخدام قطعة قماش ناعمة بصفة منتظمة، ويُفضل أن يتم ذلك بعد كل استخدام. وتأكد من خلوص فتحات التهوية من الأتربة والأوساخ. وقم بإزالة الأوساخ العنيدة جداً باستخدام قطعة قماش ناعمة مغموسة في رغوة الصابون. لا تستخدم أي مذيبات، مثل البنزين والكحول والأمونيا وغيرها. فإن مثل هذه المواد الكيميائية ستؤدي إلى تلف المكونات الاصطناعية.

Kablosuz Li-Ion matkap 10,8V CDM1112S

Bu Ferm ürününü satın aldığınız için teşekkür ederiz. Bu sayede artık Avrupa'nın önde gelen sağlayıcılarından biri tarafından teslim edilen, mükemmel bir ürüne sahipsiniz. Ferm tarafından size teslim edilen bütün ürünler en yüksek performans ve güvenlik standartlarına göre üretilmiştir. Felsefemizin bir parçası olarak ayrıca kapsamlı garantimiz tarafından desteklenen mükemmel bir müşteri hizmeti sağlıyoruz. Umarız bu ürünü gelecek yıllar boyunca kullanmaktan zevk alırsınız.

1. GÜVENLİK TALİMATLARI



Ekteki güvenlik uyarılarını, ilave güvenlik uyarılarını ve talimatları okuyun. Güvenlik uyarılarını ve talimatları izlememek elektrik çarpması, yangın ve/veya ciddi yaralanma ile sonuçlanabilir. **Güvenlik uyarılarını ve talimatları gelecekte referans olması için saklayın.**

Aşağıdaki semboller kullanıcı kılavuzunda veya ürün üzerinde kullanılmaktadır:



Kullanıcı kılavuzunu okuyun.



Bu kılavuzdaki talimatlara uymama durumunda bedensel yaralanma, can kaybı veya alete hasat riskini belirtir.



Elektrik çarpması riski



Değişken elektronik hız



Dönüş, sol/sağ



Yağmur altında kullanmayın



Yalnızca kapalı mekan kullanımı



Sınıf II makine- Çift İzolasyon - Topraklanmış prize ihtiyacınız yok.



Arıza durumunda, dönüştürücü tehlikeli değildir.



Max 40°C

Maksimum sıcaklık 40° C



Pili ateşe atmayın



Pili suya atmayın



Ürünü uygun olmayan kaplara atmayın.



Li-ion pil için ayrı toplama.



Gecikmeli minyatür sigorta bağlantısı



Ürün, Avrupa yönergelerindeki geçerli güvenlik standartlarına uygundur.

Matkaplar ve tornavidalar için ilave güvenlik uyarıları

- Darbeli delme yaparken kulak koruyucu takın.** Gürültüye maruz kalma işitme kaybına neden olabilir.
- Eğer aletle birlikte sağlanmışsa yardımcı tutamak(lar) kullanın.** Kontrol kaybı bedensel yaralanmaya neden olabilir.injury.
- Kesme aksesuarının gizli tellere veya kendi kordonuna temas edebileceği yerlerde bir işlem yaparken, elektrikli aleti izole edilmiş tutma yüzeylerinden tutun.** Kesme aksesuarının "elektrikli" bir telle temas etmesi, elektrikli aletin açık metal kısımlarına "elektrik" verebilir ve operatörü elektrik çarparabilir."

Pilli alet kullanımı ve bakımı

- Yalnızca üretici tarafından belirtilen şarj aletiyle şarj edin.** Bir türde pil takımı için uygun bir şarj cihazı, başka bir pil takımı ile kullanıldığında yangın riski oluşturabilir.

- b) **Elektrikli aletleri yalnızca özel olarak belirlenmiş pil takımlarıyla kullanın.** *Başka pil takımlarının kullanımı yaralanma ve yangın riski oluşturabilir.*
- c) **Pil takımı kullanımında olmadığında ataşlar, bozuk paralar, çiviler, vidalar veya bir uçtan diğerine bağlantı kurabilecek diğer küçük metal nesnelere gibi diğer metal nesnelere uzak tutun.** *Pil uçlarını birbirine kısa devre yaptırmak yanık veya yangına neden olabilir.*
- d) **Bozuk koşullarda pilden sıvı çıkabilir; temastan kaçının. Kazara temas gerçekleşirse, suyla yıkayın. Sıvı gözlerle temas ederse ek olarak tıbbi yardım isteyin.** *Pilden çıkan sıvı tahrişe veya yanıklara neden olabilir.*

Servis

- a) **Elektrikli aletinizi yalnızca aynı değişim parçaları kullanan, vasıflı bir tamirci tarafından servis ettirin.** *Bu, elektrikli aletin güvenliğinin korunmasını sağlayacaktır.*

Şarj cihazı için

Kullanım amacı

Yalnızca 10.8V MAX. 1.5Ah Li-ion tipitekrar şarj edilebilir pil takımlarını şarj edin. Diğer pil türleri patlayarak bedensel yaralanma ve hasara nedem olabilir.

- a) **Cihaz, gözetim veya talimat verilmedikleri takdirde kısıtlı fiziksel, duysal veya zihinsel becerilere sahip veya deneyim ve bilgiden yoksun kişiler (çocuklar dahil) tarafından kullanılmaz.**
- b) Çocuklar cihazla oynamamak için gözetim altında tutulur
- c) Tekrar doldurulabilir olmayan pilleri şarj etmeyin!
- d) Şarj sırasında piller iyi havalanmış bir bölgeye yerleştirilmelidir!

Kalıntı riskleri

Elektrikli alet belirtildiği gibi kullanıldığında bile tüm kalıntı risk faktörlerini bertaraf etmek mümkün değildir. Elektrikli aletin yapısı ve tasarımı ile bağlantılı olarak aşağıdaki tehlikeler ortaya çıkabilir:

- a) Elektrikli alet uzun bir süredir kullanılıyorsa veya yeterli ölçüde yönetilmiyor ve doğru biçimde bakılmıyorsa vibrasyon emisyonundan kaynaklanan sağlık bozuklukları.
- b) Aniden fırlayan kırık aksesuarlar nedeniyle yaralanmalar ve hasar.



UYARI! *Bu elektrikli alet işlem sırasında elektromanyetik alan üretir. Bu alan bazı koşullar altında aktif veya pasif tıbbi implantlarla çakışabilir. Ciddi veya ölümcül yaralanma riskini azaltmak için, tıbbi implant sahibi olan kişilerin bu elektrikli aleti kullanmadan önce doktorlarına ve tıbbi implant üreticisine danışmalarını öneririz.*

Elektrik kablosu değişimi

Besleme kablosu zarar gördüyse, tehlikeden kaçınmak için üretici, servis sorumlusu veya bu gibi vasıflı kişiler tarafından değiştirilmelidir.

Şebeke fişi değiştirme (Şarj aletinin yalnızca BK fişi)

Üniteye takılı kalıplanmış 3 pimli fiş hasarlıysa ve değişmesi gerekiyorsa, bunun doğru bir biçimde imha edilmesi ve onaylı bir BS 1363/5A sigortalı fişle değiştirilmesi ve aşağıdaki kablo tesisatı talimatlarının izlenmesi önemlidir. Şebeke kablosundaki teller aşağıdaki kodla uyumlu olarak renklendirilmiştir:

- mavi nötr
- kahverengi elektrikli

Ünitenin şebeke kablosu içindeki tellerin renkleri fişteki uçları tanımlayan renkli işaretlere karşılık gelemeyeceğinden, aşağıdaki gibi devam edin:

- Mavi olan tel N harfi veya siyah renkli uca bağlanmalıdır.
- Kahverengi tel L harfli veya kırmızı renkli uca bağlanmalıdır.

2. MAKİNE BİLGİSİ

Kullanım amacı

Bu kablosuz matkap vidaları sıkıştırmak ve gevşetmenin yanında tahta, metal ve plastikte delme için amaçlanmıştır.

Teknik spesifikasyonlar

Model No	CDM1112S
Şarj aleti	CDA1079S
Şarj aletinin girişi	100-240V~ 50/60Hz Maks.1A
Şarj aletinin çıkışı	12.6V d.c. 2A
Tekrar şarj edilebilir pil takımı	10,8 V  Li-ion 1.3 Ah
Pil şarj süresi	45 dakika
Matkap kovani kapasitesi	0.8 - 10 mm
Tork ayarları	20 + Matkap modu
Yüksüz hız	
Konum 1:	0-350 /dak
Konum 2:	0-1200 /dak
Ağırlık (pil dahil)	1,02 kg
Ses basınç seviyesi L_{PA}	65.17 dB(A) K= 3 dB(A)
Ses güç seviyesi L_{WA}	76.17 dB(A) K= 3 dB(A)
El-kol vibrasyonu a_h (darbesiz vidalama)	0.846 m/s ² K=1.5 m/s ²
El-kol vibrasyonu $a_{h,D}$ (Metal delme)	1.739 m/s ² K=1.5 m/s ²

Vibrasyon seviyesi

Bu talimat kılavuzunda belirtilen vibrasyon emisyon seviyesi EN60745 içinde verilen bir standart teste uygun olarak ölçülmüştür; bir aleti başka bir aletle karşılaştırmak için ve aleti adı geçen uygulamalar için kullanırken bir ilk maruz kalma değerlendirmesi olarak kullanılabilir.

- Aleti farklı uygulamalar için veya farklı ya da kötü bakılan aksesuarlarla kullanmak maruz kalma seviyesini büyük ölçüde artırabilir.
- Aletin kapalı olduğu veya çalışıp da gerçekten işi yapmadığı zamanlar maruz kalma seviyesini büyük ölçüde azaltabilir.

Aletin ve aksesuarların bakımını yaparak, ellerinizi sıcak tutarak ve çalışma düzenlerinizi organize ederek vibrasyonun etkilerine karşı kendinizi koruyun.

Açıklama

Metindeki numaralar sayfa 2-4'teki şemaları işaret etmektedir

Şekil A

1. Makine
2. Pil
3. Pil kilidini açma düğmesi
4. Pil şarj göstergesi
5. Şarj aleti
6. Şarj aleti LED göstergesi
7. Matkap kovani
8. Dişli seçim anahtarı
9. Yön anahtarı
10. Açma / Kapama anahtarı
11. Tork ayarlama halkası
12. Çalışma lambası
13. Kemer kancası

Lityum-iyon teknolojisi

Bu makineyle sağlanan piller Lityum-İyon teknolojisine sahiptir.



Lityum-İyon pilleri kullanmanın bir avantajı, pil neredeyse boşalana kadar güç zayıflaması zor belli olur. Makine, siz matkabın enerjisinin geçtiğini farkedene kadar kullanılabilir. Pil artık boşalmıştır ve şarj edilmesi gerekir.



Lityum-İyon pillerin başka bir avantajı da hafıza etkisine sahip olmamalarıdır. Böylelikle ayrılmadan , pilin şarj durumundan bağımsız olarak her an şarj edilebilirler.

3. ÇALIŞTIRMA



İlk kullanımdan önce pil şarj edilmelidir.

Pili makineden çıkarma

Şekil B

- Makineyi (1) bir elinizle sabit tutun.
- Pilin (2) sol ve sağ yanındaki pil kilidi açma düğmelerini (3) itin ve pili, Şek. B'de gösterildiği gibi makineden dışarı çekin.

Pili makineye sokma

Şekil B



Şarj aletine veya makineye bağlamadan önce pilin dış tarafının temiz ve kuru olmasını sağlayın.

- Makineyi (1) bir elinizle sabit tutun.
- Pili (2) makinenin tabanına Şek. B'de gösterildiği gibi takın.
- Yerine oturana kadar pili daha ileriye itin.

Pil şarj durumunu kontrol etme

Şek. C



Dahil edilen pil kısmen şarj edilmiş durumda teslim edilmiştir.

- Pil şarj durumunu kontrol etmek için önce pili makineye takın.
- Şarj göstergesini (4) etkinleştirmek için Açma/Kapama anahtarını (10) kısaca itin.
- Şarj göstergesi (4) şarj seviyesini belirten 3 ışığa sahiptir, ne kadar çok ışık yanarsa, pilin o kadar çok şarjı kalmış demektir.
- Işıklardan biri KIRMIZI ise bunun anlamı pilin boş olduğudur ve hemen şarj edilmelidir.

Pili şarj etme (şarj cihazıyla)

Şek. D

- Pili (2) makineden çıkarın.
- Pili (2) yukarıdan aşağı konuma çevirin ve şarj cihazının (5) içine Şek. C'de gösterildiği gibi itin.
- Yuvaya tamamen itilene kadar pili itin.
- Şarj cihazı fişini bir elektrik çıkışına takın ve bir süre bekleyin. Şarj cihazı (6) üzerindeki LED göstergesi yanacak ve şarj durumunu gösterecektir.

LED göstergesi (6)

Şek. D

Şarj cihazı, şarj sürecinin durumunu gösteren 1 LED göstergesine (6) sahiptir.

LED rengi	LED durumu	Şarj aleti durumu
Kapalı	Kapalı	Güç yok veya pil yerleştirilmedi
Yeşil	Yanıp sönen	Pil şarj ediliyor
Yeşil	Açık	Pilin şarjı tamamlandı, bil tamamen şarj edildi
Kırmızı	Yanıp sönen	Pil şarj aletine doğru olarak takılmadı veya pil bozuk ve değiştirilmesi gerekiyor.
Kırmızı	Açık	Pil çok sıcak, şarj süreci beklemede. Pil soğuduktan sonra şarj işlemi otomatik olarak başlayacaktır.

- 1.3Ah pili tam olarak şarj etmek 45 dakika sürebilir.
- Pil tamamen şarj olduktan sonra şarj cihazı fişini prizden çıkarın ve pili şarj cihazından çıkarın.
- Pil saklanabilir veya doğrudan makineye takılabilir.



Lityum-İyon hücreler şarjlarının büyük bölümünü kaybetmeksizin uzun bir süre boyunca saklanabilir. Makine daha uzun bir süre kullanılmadığında, pili şarjlı durumda saklamak en iyisidir.

Matkapları veya tornavida takma uçlarını takma ve çıkarma

Şek. E



Bir aksesuar monte ederken her zaman pili çıkarın

Matkap kovani uç tutucu (7) yuvarlak gövdelerinin yanında altı köşeli gövdeli matkaplar ve tornavida takma uçları için uygundur.

- Makineyi bir elinizle sabit tutun.
- Ucun içeri kaymasına yetecek kadar açılana dek kovani diğer elinizle saat yönünde döndürerek matkap kovani (7) açın.
- Matkap veya tornavida ucunun gövdesini yerleştirin
- Kovani (7) saatin ters yönünde döndürerek matkap kovani sıkın.
- Makinenin açma/kapama anahtarını kısaca etkinleştirerek ucun iyi ortalanmış olup olmadığını kontrol edin.

Vitesleri ayarlama

Şek. F



Motor çalışırken asla vites değiştirmeyin, bu makinenize zarar verecektir.



Ortadaki anahtar asla iki konum arasına koymayın, bu makinenize zarar verecektir makine.

Makine 2 matkap hızına sahip olup, bu hız vites anahtarını (8) ileri veya geriye kaydırarak ayarlanabilir. Vites anahtar (8) üzerindeki numara hangi konumun seçildiğini gösterir.

- Konum 1: Yavaş delme, büyük delme çapı veya vidalama. Makine düşük hızda yüksek güce sahiptir.

- Konum 2: Hızlı delme veya küçük delme çapı için

Dönüş yönünü ayarlama

Şek. G

- Vidalamak veya delmek için kullanmak üzere yön anahtarını (9) ◀ konumuna ayarlayın.
- Vidaları çıkarmak için yön anahtarını (9) ▶ konumuna ayarlayın.

Makineyi açıp kapama

Şek. G

Açma/kapama anahtarı (10) makineyi etkinleştirmek ve dönme hızını ayarlamak için kullanılır.

- Açma/kapama anahtarına (10) basma makineyi etkinleştirecektir, anahtar ne kadar uzağa itilirse, matkap o kadar hızlı dönecektir.
- Açma/kapama anahtarını (10) bırakmak makineyi durduracaktır.
- Açma/kapama anahtarının hareketini kilitlemek için yön geri hareket anahtarını (9) orta konuma getirin. Bu konumdayken etkinleştirilemez.



Makineyi sadece çalışmayı tamamen durdurduğunda yere koyun. Toz parçacıkları mekanizmanın içine kaçabileceğinden, tozlu bir yüzeye koymayın.

Tork ayarlama

Şek. G

Makine gücün kovana iletilmesini ayarlamak için 20 farklı tork ayarına ve özel bir delme modunda sahiptir.

Tork ayarlama halkasını (11) döndürerek vidalar önceden belirlenmiş bir derinlikte sıkılabilir, tekrarlanan iş için idealdir. Sayı ne kadar yüksek olursa, o kadar fazla tork iletilecektir.

- Küçük vidalar veya yumuşak iş malzemesi için düşük bir ayar seçin.
- Büyük vidalar, sert iş malzemeleri ve vidaları çıkarırken yüksek bir ayar seçin.
- Vidaları takarken tercihen mümkün olduğunca düşük bir ayar seçmelisiniz. Vida tamamen sıkılmadan önce motor kayarsa daha yüksek bir ayar seçin.
- Delme için, tork ayarlama halkasını (11) tamamen saatin tersi yönünde çevirerek delme ayarına (▲▲▲) getirin.



Delme sırasında yön anahtarının (9) her zaman ◀ ayarında olmasını sağlayın.



Makine, elektronik aşırı yük koruması işleviyle donatılmıştır. Makine aşırı yük aldığı anda otomatik olarak kapanacaktır. Bu olduğunda, lütfen aşırı yük korumanın kendini sınırlamasına izin vermek için birkaç saniye bekleyin.

Çalışma lambası (12)

Şekil A

Çalışma konumunu aydınlatmak için makine bir çalışma lambasıyla donatılmıştır.

- Açma/kapama anahtarı basılı olduğunda otomatik olarak yanar.
- Açma/kapama anahtarı tekrar bırakıldığında otomatik olarak kapanır.

Kemer kancası (13)

Şekil A

Makine, kullanım sırasında makineyi kemerinize takmanız için bir kemer kancasıyla donatılmıştır.



Makinenin kazara çalışmasını önlemek için yön anahtarını (9) her zaman orta konuma getirin.

- Teslim edildiğinde, kemer kancası (13) makinenin sol tarafına monte edilir.
- Kanca üzerindeki vidayı söküp çıkararak kolaylıkla sökülebilir.
- Tercih edildiğinde makinenin sağ tarafına monte edilebilir.

Kullanıcı ipuçları

Tahta, metal ve diğer malzemeleri vidalarken:

- Cihazı kullanmadan önce matkap veya vida ucunun doğru olarak takıldığını ve matkap kovanının ortasına yerleştiğini kontrol edin.
- Vida uçları çeşitli şekil ve boyutlarda mevcuttur. Emin olmadığınızda, makineyi kullanmadan önce deneme yanılma yapmadan ucun vida kafasına uyup uymadığını her zaman kontrol edin.
- Makine vidaya temas ettiğinde makinenin çalışmadığından emin olun. Dönen bir uç kayabilir. Bu, çalışma yerine zararlar sonuçlanabilir.

Tahta, metal ve diğer malzemeleri delerken:

- Küçük çaplı matkaplarla yüksek matkap hızı kullanın. Büyük çaplı matkaplarla düşük matkap hızı kullanın.
- Sert malzemeler için düşük bir matkap hızı seçin, yumuşak malzemeler için yüksek matkap hızı seçin.
- Tercihen kelepçe veya mengene kullanarak iş parçasını düzgünce sabitleyin.
- Delme sırasında matkabı delikten sıklıkla çıkarın, böylece talaş veya matkap tozu giderilir.

Metal delerken:

- Bir metal matkabı kullanın (HSS) En iyi sonuçlar için ucu yağla soğutun.
- Metal (HSS) matkaplar aynı zamanda plastik delmek için de kullanılabilir.

4. BAKIM



Temizlik ve bakımdan önce her zaman makineyi kapatın ve pil takımını makineden çıkarın.

Makine kaplamalarını yumuşak bir bezle, tercihen her kullanımdan sonra düzenli olarak temizleyin. Havalandırma deliklerinin toz ve kirden arınmış olduğundan emin olun. Çok inatçı kirleri sabun köpüğüyle ıslatılmış yumuşak bir bezle çıkarın. Benzin, alkol, amonyak vs. gibi çözücü maddeleri kullanmayın. Bunlar gibi kimyasallar sentetik bileşenlere zarar verecektir.

GARANTI

Garanti koşulları ayrı olarak eklenmiş garanti kartı üzerinde bulunabilir.

ÇEVRE



Arızalı ve/veya atılmış elektrikli veya elektronik ekipmanların uygun geri dönüşüm konularında toplanması gerekir.

Yalnızca AT ülkeleri için

Elektrikli aletleri evsel atık olarak atmayın. Atık Elektrikli ve Elektronik Donanım için Avrupa İlkeleri 2012/19/EU 'ye ve ulusal hak uygulamasına göre, artık kullanılamaz olan elektrikli aletler ayrı olarak toplanmalı ve çevre dostu bir yolla imha edilmelidir.

Ürün ve kullanıcı kılavuzu değişikliğe tabidir.

Spesifikasyonlar başka bir uyarı olmaksızın değiştirilebilir.

Spare parts list

Position	Description	No
7 + 9	Motor with pinion gear	101122
8, 11 till 43	Gear box assembled	101123
47,49,51	Switch, Terminal block, PCB assembly	101124
1 + 2	Belt hook + screw	101125
	Battery bottom cover	101126
44	Chuck	101127
45	Left screw for chuck M5 x 24	101128
57	10.8V battery Li-ion 1.3Ah	CDA1075S
	Quick charger 45 min	CDA1079S

Exploded view

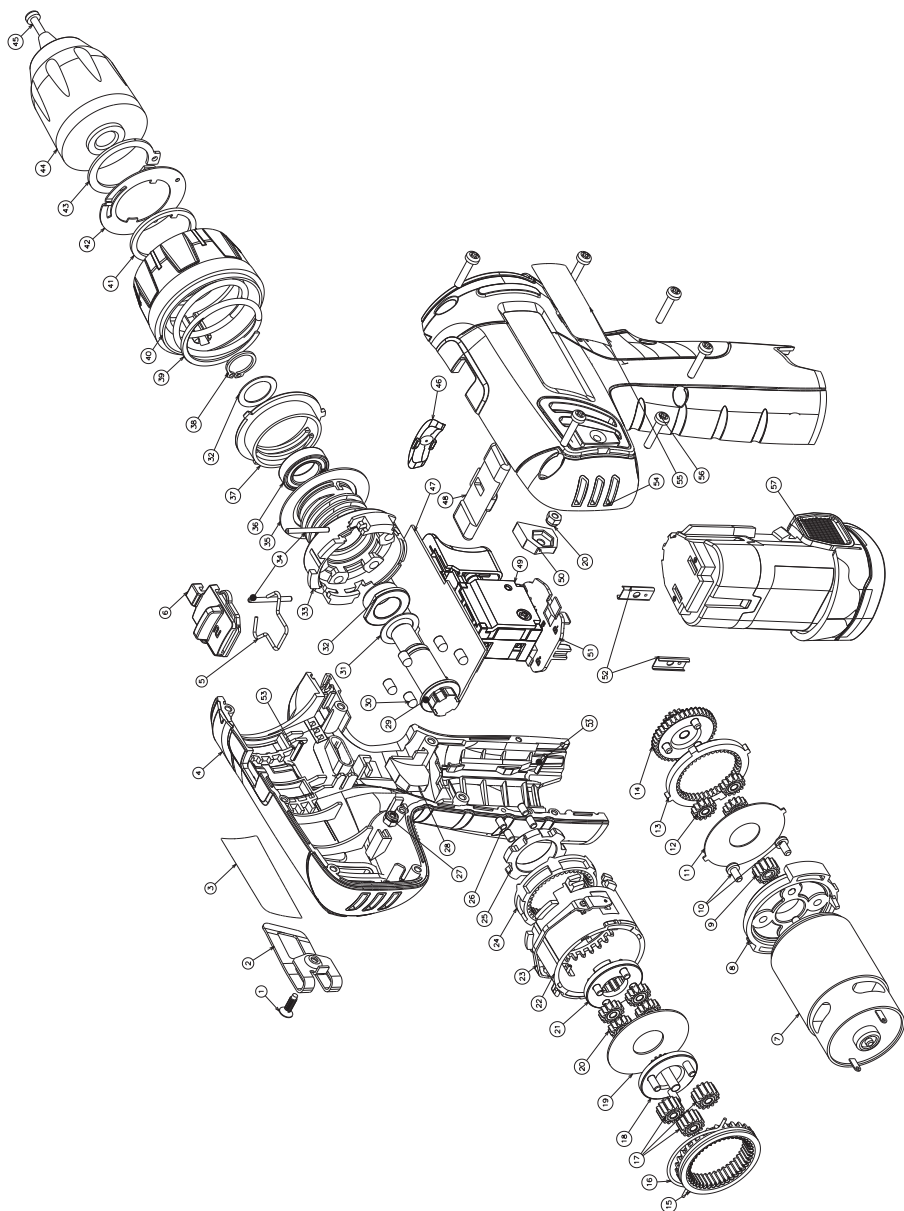



DECLARATION OF CONFORMITY

CDM1112S CORDLESS DRILL

- (EN) We declare under our sole responsibility that this product is in conformity with directive 2011/65/EU of the European parliament and of the council of 9 June on the restriction of the use of certain hazardous substances in electrical and electronic equipment is in conformity and accordance with the following standards and regulations:
- (DE) Der Hersteller erklärt eigenverantwortlich, dass dieses Produkt der Direktive 2011/65/EU des Europäischen Parlaments und des Rats vom 8. Juni 2011 über die Einschränkung der Anwendung von bestimmten gefährlichen Stoffen in elektrischen und elektronischen Geräten entspricht. den folgenden Standards und Vorschriften entspricht:
- (NL) Wij verklaren onder onze volledige verantwoordelijkheid dat dit product voldoet aan de conform Richtlijn 2011/65/EU van het Europees Parlement en de Raad van 8 juni 2011 betreffende beperking van het gebruik van bepaalde gevaarlijke stoffen in elektrische en elektronische apparatuur en in overeenstemming is met de volgende standaarden en reguleringen:
- (FR) Nous déclarons sous notre seule responsabilité que ce produit est conforme aux standards et directives suivants: est conforme à la Directive 2011/65/EU du Parlement Européen et du Conseil du 8 juin 2011 concernant la limitation d'usage de certaines substances dangereuses dans l'équipement électrique et électronique.
- (ES) Declaramos bajo nuestra exclusiva responsabilidad que este producto cumple con las siguientes normas y estándares de funcionamiento: se encuentra conforme con la Directiva 2011/65/UE del Parlamento Europeo y del Consejo de 8 de junio de 2011 sobre la restricción del uso de determinadas sustancias peligrosas en los equipos eléctricos y electrónicos.
- (PT) Declaramos por nossa total responsabilidade-de que este produto está em conformidade e cumpre as normas e regulamentações que se seguem: está em conformidade com a Directiva 2011/65/UE do Parlamento Europeu e com o Conselho de 8 de Junho de 2011 no que respeita à restrição de utilização de determinadas substâncias perigosas existentes em equipamento eléctrico e electrónico.
- (IT) Dichiariamo, sotto la nostra responsabilità, che questo prodotto è conforme alle normative e ai regolamenti seguenti: è conforme alla Direttiva 2011/65/UE del Parlamento Europeo e del Consiglio dell'8 giugno 2011 sulla limitazione dell'uso di determinate sostanze pericolose nelle apparecchiature elettriche ed elettroniche.
- (SV) Vi garanterar på eget ansvar att denna produkt uppfyller och följer följande standarder och bestämmelser: uppfyller direktiv 2011/65/EU från Europeiska parlamentet och EG-rådet från den 8 juni 2011 om begränsningen av användning av farliga substanser i elektrisk och elektronisk utrustning.
- (FI) Vakuutamme yksinomaan omalla vastuullamme, että tämä tuote täyttää sEuraavat standardit ja säädökset: täyttää Euroopan parlamentin ja neuvoston 8. kesäkuuta 2011 päivätyn direktiivin 2011/65/EU vaatimukset koskien vaarallisten aineiden käytön rajoitusta sähkö- ja elektroniikka laitteissa.
- (NO) Vi erklærer under eget ansvar, at dette produktet er i overensstemmelse med følgende standarder og regler: er i samsvar med EU-direktiv 2011/65/EU fra Europa-parlamentet og EUropa-rådet, pr. 8 juni 2011, om begrænsning i bruken av visse farlige stoffer i elektrisk og elektronisk utstyr.
- (DA) Vi erklærer under eget ansvar, at dette produkt er i overensstemmelse med følgende standarder og bestemmelser: er i overensstemmelse med direktiv 2011/65/EU fra EU-Parlamentet og Rådet af 8. juni 2011 om begrænsning af anvendelsen af visse farlige stoffer i elektrisk og elektronisk udstyr.
- (HU) Felelősségünk teljes tudatában kijelentjük, hogy ez a termék teljes mértékben megfelel az alábbi szabványoknak és előírásoknak: je v souladu se směrnici 2011/65/EU Evropského parlamentu a Rady EU ze dne 8. června 2011, která se týká omezení použití určitých nebezpečných látek v elektrických a elektronických zařízeních.
- (CZ) Na naši vlastní zodpovědnost prohlašujeme, že je tento výrobek v souladu s následujícími standardy a normami. Je v souladu s normou 2011/65/EU Európskeho parlamentu a Rady z 8. júna 2011 týkajúcej sa obmedzenia používania určitých nebezpečných látok v elektrickom a elektronickom vybavení.
- (SK) Vyhlasujeme na našu výhradnú zodpovednosť, že tento výrobok je v zhode a súlade s nasledujúcimi normami a predpismi: Je v súlade s normou 2011/65/EU Európskeho parlamentu a Rady z 8. júna 2011 týkajúcej sa obmedzenia používania určitých nebezpečných látok v elektrickom a elektronickom vybavení.
- (SL) S polno odgovornostjo izjavljamo, da je ta izdelek v skladu in da odgovarja naslednjim standardom ter predpisom: je v skladu z direktivo 2011/65/EU Evropskega parlamenta in Sveta z dne 8. junija 2011 o omejevanju uporabe določenih nevarnih snovi v električni in elektronski opremi.
- (PL) Deklarujemy na własną odpowiedzialność, że ten produkt spełnia wymogi zawarte w następujących normach i przepisach: jest zgodny z Dyrektywą 2011/65/UE Parlamentu Europejskiego i Rady z dnia 8 czerwca 2011 r. w sprawie ograniczenia stosowania niektórych niebezpiecznych substancji w sprzęcie elektrycznym i elektronicznym.
- (LT) Prisilamiu mūsų atsakomybę deklaruojame, kad šis gaminyš atitinka Žemiam paminėtus standartus arba nuostatus: atitinka 2011 m. birželio 8 d. Europos Parlamento ir Tarybos direktyvą 2011/65/EB dėl tam tikrų pavojingų medžiagų naudojimo elektros ir elektroninėje įrangoje arba įrenginiuose.
- (LV) Ir atbilstoša Eiropas Parlamenta un Padomes 2011. gada 8. jūnija Direktīvai 2011/65/ES par dažu bīstamu vielu izmantošanas ierobežošanu elektriskās un elektroniskās iekārtās.
- (ET) Aggalvame ar visiu atbilditult, ka šis produktis ir saskānā un atbilst šķeķojāmim standartiem un nolikumiem: ir atbilstoša Eiropas Parlamenta un Padomes 2011. gada 8. jūnija Direktīvai 2011/65/ES par dažu bīstamu vielu izmantošanas ierobežošanu elektriskās un elektroniskās iekārtās.
- (RO) Declaram prin aceasta ca raspunderea deplină că produsul acesta este în conformitate cu următoarele standarde sau directive: este în conformitate cu Directiva 2011/65/UE a Parlamentului European și a Consiliului din 8 iunie 2011 cu privire la interzicerea utilizării anumitor substanțe periculoase la echipamentele electrice și electronice.
- (HR) Izjavljujemo pod vlastitom odgovornošću da je strojem ukladan sa slijedešim standardima ili standardiziranim dokumentima i u skladu sa odredbama: uskladeno s Direktivom 2011/65/EU Evropskog parlamenta i vijeća izdanom 8. lipnja 2011. o ograničenju korištenja određenih opasnih tvari u električnoj i elektroničkoj opremi.
- (SRL) Pod punom odgovornostjo izjavljamo da je usaglašena sa slijedešim standardima ili normama: usaglašena sa direktivom 2011/65/EU Evropskog parlamenta i Saveta od 8.juna.2011.godine za restrikciju upotrebe određenih opasnih materija u električnoj i elektroničkoj opremi.
- (RU) Под свою ответственность заявляю, что данное изделие соответствует следующим стандартам и нормам: соответствует требованиям Директивы 2011/65/ЕU Европейского парламента и совета от 8 июня 2011 г. по ограничению использования определенных опасных веществ в электрическом и электронном оборудовании
- (UK) На свою власну відповідальність заявляю, що дане обладнання відповідає наступним стандартам і нормативам: задовольняє вимоги Директиви 2011/65/ЄС Європейського Парламенту та Ради від 8 червня 2011 року на обмеження використання деяких небезпечних речовин в електричному та електронному обладнанні.
- (EL) Δηλώνουμε υπεύθυνα ότι το προϊόν αυτό συμφώνηει και τηρεί τους παρακάτω κανονισμούς και πρότυπα: συμμορφώνεται με την Οδηγία 2011/65/ΕΕ του Ευρωπαϊκού Κοινοβουλίου και του Συμβουλίου της 8ης Ιουνίου 2011 για τον περιορισμό της χρήσης ορισμένων επικίνδυνων ουσιών σε ηλεκτρικό και ηλεκτρονικό εξοπλισμό.
- (AR) نعلن على مسؤوليتنا وبمجردنا ان هذا المنتج يتوافق مع المواصفات والمعايير التي تحددها توجيه 2011/65/EE من البرلمان الأوروبي والمجلس بشأن الحد من استخدام بعض المواد الخطرة في المعدات الكهربائية والإلكترونية.
- (TR) Tek sorumluluşm bil olarak bu ürünün aşığadıkları standart ve yönetmelere uygun olduğunu beyan ederiz.

EN 55014-1, EN 55014-2, EN61000-3-2, EN61000-3-3, EN 60745-1, EN 60745-2-1, EN 60745-2-2, EN60335-1, EN60335-2-29, EN62233

2006/42/EC, 2011/65/EU, 2012/19/EU , 2006/95/EC, 2004/108/EC

Zwolle, 01-11-2015

H.G.F. Rosberg
CEO Ferm B.V.

Ferm BV • Lingenstraat 6 • 8028 PM • Zwolle The Netherlands

